

Manuel de l'utilisateur

QB43B QB50B QB55B QB65B QB75B QB55B-N QB65B-N QB75B-N

La couleur et l'aspect peuvent varier selon le modèle, et le contenu de ce manuel peut être modifié sans préavis pour des raisons d'amélioration des performances.

Il est recommandé d'utiliser ce produit moins de 16 heures par jour.

Si la durée d'utilisation du produit dépasse 16 heures par jour, la garantie peut ne pas s'appliquer.

Table des matières

Avant l'utilisation

Consignes de sécurité	4
Symboles de sécurité	4
Électricité et sécurité	5
Installation de l'appareil	6
Fonctionnement	8
Précautions lors de la manipulation de l'écran	10
Nettoyage	11

Stockage et entretien	12
-----------------------	----

Préparation

Vérification des composants	13
-----------------------------	----

Pièces	14
--------	----

Connecteurs	15
-------------	----

Menu de commande	16
------------------	----

Télécommande	17
--------------	----

Avant d'installer l'appareil (guide d'installation)	19
Angle d'inclinaison et rotation	19
Ventilation	19

Installation du support mural	20
Préparation préalable à l'installation du support mural	20
Installation du support mural	20
Spécifications du nécessaire de support mural (VESA)	21

Connexion et utilisation d'un périphérique source

Avant la connexion	22
Points à vérifier avant la connexion	22

Connexion à un PC	22
Connexion à l'aide d'un câble HDMI	22
Connexion à l'aide d'un câble HDMI-DVI	23

Connexion à un périphérique vidéo	24
Connexion à l'aide d'un câble HDMI	24
Connexion à l'aide d'un câble HDMI-DVI	24

Connexion du câble HDMI au système audio et au périphérique vidéo	25
---	----

Connexion à un système audio	25
------------------------------	----

Connexion du câble LAN	25
------------------------	----

Modification de la source d'entrée	26
Source	26
Web Browser	27
Workspace	29
SMARTVIEW+	29
Screen Mirroring	29

Contrôle multiécran

Connexion du câble	30
Câble RS232C	30
Câble LAN	31
Connexion	33
Codes de commande	34

Utilisation du contrôle multiécran	41
Installation/Désinstallation du contrôle multiécran	41

Table des matières

Fonctionnalité Lecteur

Lecteur	42
Affichage du contenu	42
Lorsque le contenu est en cours d'exécution	43
Menus disponibles	43
Formats de fichiers compatibles avec Lecteur	44
Horaire	48
Accueil personnalisé	49
Cloner le produit	50
Paramètres ID	51
ID de l'appareil	51
Définir auto ID appar.	51
Câble de connexion au PC	51
Vidéomosaïque	52
Vidéomosaïque	52
Horizontal x Vertical	52
Position de l'écran	53
Format	53
État du réseau	54
Minuterie mise st/ht	55
Progr. activ.	55
Progr. désact.	56
Gestion des congés	56
Message défilant	57

Menu

Image	58
Affichage à l'écran	62
Son	64
Réseau	66
Paramètres de réseau (câblé)	67
Paramètres de réseau (sans fil)	69
Utiliser WPS	71
Système	73
Support tech.	85

Guide de dépannage

Prérequis avant de contacter le Centre de service à la clientèle Samsung	87
Vérification de l'appareil	87
Vérification de la résolution et de la fréquence	87
Vérifiez les éléments suivants.	88

Spécifications

Général	94
Modes de minutage prééglés	96

Annexe

Service payant (frais facturés aux clients)	97
L'appareil ne présente pas de défaut	97
Domage causé au produit par la faute du client	97
Autres raisons	97
Prévention des images rémanentes	98
Qu'est-ce qu'une image rémanente ?	98
Pratiques de prévention recommandées	98
Licence	99





Chapitre 01

Avant l'utilisation

Consignes de sécurité

Les consignes de sécurité suivantes ont pour but de garantir votre sécurité personnelle et d'éviter tout dommage aux biens. Veuillez lire ce qui suit afin de garantir l'utilisation correcte du produit.







Symboles de sécurité

Symbole	Nom	Signification
	Avertissement	L'omission d'observer les consignes peut causer des blessures sévères ou fatales.
	Attention	L'omission d'observer les consignes peut causer des blessures corporelles ou des dommages aux biens.
	Interdiction	Ne PAS faire.
	Instructions	Suivez les indications.

ATTENTION

RISQUE DE DÉCHARGE ÉLECTRIQUE. NE PAS OUVRIR.

ATTENTION : AFIN DE RÉDUIRE LE RISQUE DE CHOC ÉLECTRIQUE, N'ENLEVEZ PAS LE COUVERCLE (OU LE PANNEAU ARRIÈRE). AUCUNE PIÈCE POUVANT ÊTRE RÉPARÉE PAR L'UTILISATEUR NE SE TROUVE À L'INTÉRIEUR. VEUILLEZ VOUS ADRESSER À UN TECHNICIEN AGRÉÉ POUR TOUTE RÉPARATION.

	Ce symbole indique la présence d'une haute tension à l'intérieur. Tout contact avec une pièce interne de l'appareil présente un danger.		Tension CA : La tension nominale indiquée par ce symbole est la tension CA.
	Ce symbole vous informe qu'une documentation importante relative au fonctionnement et à l'entretien est fournie avec le produit.		Tension CC : La tension nominale indiquée par ce symbole est la tension CC.
	Produit de catégorie II : Ce symbole indique qu'une connexion de sécurité de mise à la terre (à la masse) n'est pas requise. Si ce symbole ne se trouve pas sur un appareil doté d'un câble électrique, le produit DOIT avoir un conducteur de protection fiable (mise à la terre).		Attention. Consultez les instructions aux fins d'utilisation: Ce symbole indique à l'utilisateur qu'il doit consulter le guide d'utilisation pour avoir de l'information au sujet de la sécurité.

Électricité et sécurité

 Les images qui suivent sont présentées à des fins de référence seulement. Les situations réelles peuvent différer des images.

Avertissement

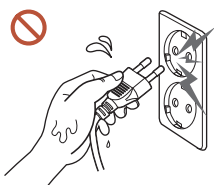



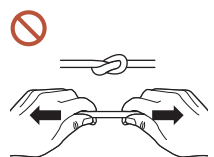

Évitez de toucher à une fiche de cordon avec les mains mouillées.
Sinon, il y a risque de choc électrique.

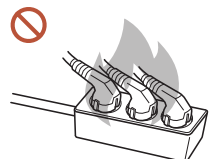

Évitez de tordre ou de tirer sur le câble électrique brusquement.
Veillez à ne pas laisser le câble d'alimentation sous un objet lourd.
Un câble abîmé présente un risque de défaillance de l'appareil, de choc électrique ou d'incendie.



Évitez de connecter plusieurs appareils à une seule prise électrique.
Une prise électrique surchauffée peut provoquer un incendie.

-  Insérez la fiche à fond pour empêcher tout jeu.
Un branchement lâche peut provoquer un incendie.
-  Nettoyez toute poussière autour des broches de la fiche ou de la prise électrique à l'aide d'un chiffon sec.
Sinon, il y a risque d'incendie.
-  Connectez le cordon d'alimentation à une prise électrique reliée à la terre. (Sauf pour les appareils ne le permettant pas.)
Sinon, il y a risque de choc électrique ou d'incendie.
-  Évitez d'utiliser une fiche endommagée ou une prise électrique mal fixée.
Sinon, il y a risque de choc électrique ou d'incendie.

Attention

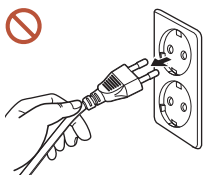

Tenez le câble d'alimentation par sa fiche lors de son débranchement de la prise électrique.

Sinon, il y a risque de choc électrique ou d'incendie.

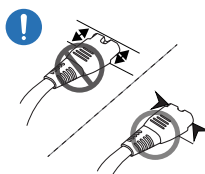

Lorsque vous connectez la fiche d'alimentation à la prise, assurez-vous qu'elle est bien enfoncée.

Si la fiche d'alimentation n'est pas bien enfoncée dans la prise, celle-ci pourrait se déconnecter de manière inattendue ou créer un risque de surchauffe dû à une surtension et provoquer des accidents.

 Utilisez uniquement le câble d'alimentation fourni par Samsung avec l'appareil. Évitez d'utiliser le câble d'alimentation avec d'autres appareils.

Sinon, il y a risque de choc électrique ou d'incendie.

 Veillez à ne pas obstruer la zone de la prise électrique du cordon d'alimentation.

En cas de problème avec le produit, le cordon d'alimentation doit être débranché afin de couper complètement l'alimentation du produit. Notez que le bouton de mise sous/hors tension de la télécommande ne coupe pas totalement l'alimentation à l'appareil.

 Évitez de débrancher le câble d'alimentation durant le fonctionnement de l'appareil.

Sinon, il y a risque d'endommagement de l'appareil par choc électrique.

Installation de l'appareil

Avertissement



Avant de déplacer l'appareil, mettez l'interrupteur en position Arrêt et débranchez le câble d'alimentation et tous les autres câbles liés à l'appareil.

L'endommagement du câble peut causer un incendie ou un choc électrique.

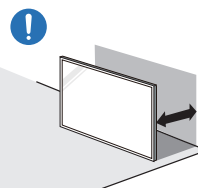

Lorsque vous installez le produit, placez-le à une certaine distance du mur de sorte qu'il soit bien ventilé.

L'augmentation de la température interne pourrait provoquer un incendie.



Évitez d'installer l'appareil dans un endroit mal ventilé tel qu'une bibliothèque ou un placard.

L'augmentation de la température interne pourrait provoquer un incendie.



Gardez l'emballage plastique hors de portée des enfants.

Une utilisation inadaptée de l'emballage en plastique par des enfants peut provoquer l'asphyxie.

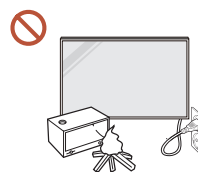

N'installez pas le câble d'alimentation (alimentation CC) et le produit près de sources de chaleur.

(Bougies, produits antimoustiques, cigarettes, vaporisateurs, dispositifs chauffants, emplacements directement exposés au soleil, etc.)



Lorsque vous installez le produit, fixez-le solidement pour qu'il ne tombe pas.

Si un enfant touche le produit mal fixé en jouant, ce dernier peut tomber et être endommagé ou blesser l'enfant.



N'installez pas le produit dans une cuisine ou à proximité d'un comptoir de cuisine.

Les huiles comestibles ou les vapeurs d'huile peuvent endommager ou déformer le produit.

! Demandez à un technicien de poser le support mural.

La pose par une personne non qualifiée peut causer des blessures. N'utilisez que des armoires homologuées.

! Si le produit est placé dans un emplacement inhabituel, son environnement immédiat peut causer de graves problèmes de qualité. Par conséquent, veillez à contacter le Centre de service à la clientèle Samsung avant l'installation.

(Emplacements caractérisés par la présence d'un grand nombre de poussières fines, par l'utilisation de produits chimiques, par des températures trop élevées ou trop basses, par la présence de beaucoup d'eau ou d'humidité, équipements de transport tels que véhicules, gares ou aéroports où le produit sera utilisé en continu sur de longues périodes, etc.)

! Attention

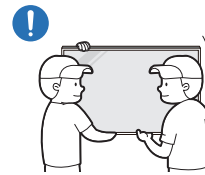

Veillez à ne pas échapper l'appareil en le déplaçant.

Le produit pourrait tomber et être endommagé ou entraîner des blessures corporelles.

! Évitez de déposer l'appareil sur sa façade.
Cela risquerait d'abîmer l'écran.

! Une exposition prolongée aux rayons du soleil peut décolorer la surface de l'écran.

Fonctionnement

Avertissement



Si l'appareil émet des bruits anormaux, dégage une odeur de brûlé ou de la fumée, débranchez le cordon d'alimentation immédiatement puis contactez le Centre de service à la clientèle Samsung.

Sinon, il y a risque de choc électrique ou d'incendie.



Conservez les piles de la télécommande et les petits accessoires hors de portée des enfants. Assurez-vous que les enfants ne les avalent pas.

Si un enfant a mis la pile dans sa bouche, consultez un médecin immédiatement.



Si l'appareil tombe ou si son aspect extérieur est endommagé, mettez l'interrupteur en position d'arrêt, puis débranchez le cordon d'alimentation. Communiquez ensuite avec le Centre de service à la clientèle Samsung.

Une utilisation continue pourrait causer un choc électrique ou un incendie.



Évitez de déplacer l'appareil en tirant sur le cordon d'alimentation ou tout autre câble.

Un câble abîmé présente un risque de défaillance de l'appareil, de choc électrique ou d'incendie.

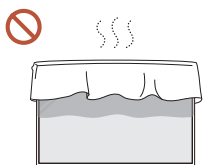

Vérifiez que des nappes ou des rideaux n'obstruent pas les événements.

L'augmentation de la température interne pourrait provoquer un incendie.

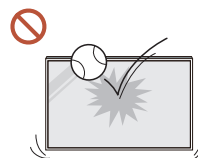

Ne créez pas d'impacts sur le produit.

- Cela pourrait endommager l'écran.
- Sinon, il y a risque de choc électrique ou d'incendie.

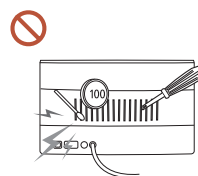

Évitez d'introduire des objets métalliques (baguette, monnaie, épingle, etc.) ou des objets qui brûlent facilement (papier, allumettes, etc.) dans l'appareil (par un événement, des connecteurs d'entrée/sortie, etc.).

- Si des substances étrangères pénètrent dans le produit, coupez l'alimentation et déconnectez le cordon d'alimentation. Communiquez ensuite avec le Centre de service à la clientèle Samsung.
- Sinon, il y a risque de défaillance de l'appareil, de choc électrique ou d'incendie.

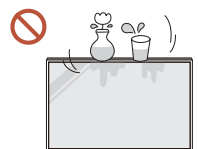

Évitez de placer des objets contenant du liquide (vase, pot, bouteille, etc.) ou des objets métalliques sur le dessus de l'appareil.

- Si des substances étrangères telles que de l'eau entrent dans le produit, déconnectez le cordon d'alimentation. Communiquez ensuite avec le Centre de service à la clientèle Samsung.
- Sinon, il y a risque de défaillance de l'appareil, de choc électrique ou d'incendie.

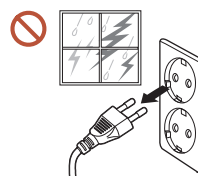

Durant un orage ou une tempête, mettez l'appareil hors tension et débranchez le cordon d'alimentation.

Sinon, il y a risque de choc électrique ou d'incendie.



Évitez de laisser des objets attrayants pour les enfants (jouets, bonbons, etc.) sur le dessus de l'appareil.

L'appareil ou des objets lourds pourraient tomber et blesser les enfants alors qu'ils tentent de prendre ces objets.



Ne vous suspendez pas au produit ni ne grimpez sur celui-ci.

- Le produit pourrait tomber, entraînant des blessures corporelles ou même la mort.
- Veillez tout particulièrement à ce que des enfants ne se suspendent pas au produit ni ne grimpent sur celui-ci.

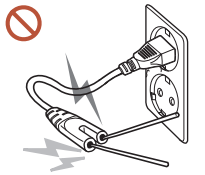

Lorsque le cordon d'alimentation est branché à une prise, n'insérez pas de baguette ou tout autre conducteur dans les prises restantes. De même, après avoir débranché le cordon d'alimentation de la prise, ne touchez pas les broches de la fiche immédiatement.

Sinon, il y a risque de choc électrique.

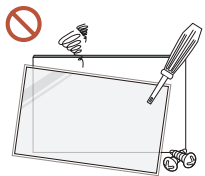

L'intérieur de l'appareil présente une haute tension. Ne tentez jamais de démonter, réparer ou modifier l'appareil par vous-même.

- Communiquez avec le Centre de service à la clientèle Samsung pour les réparations.
- Sinon, il y a risque de choc électrique ou d'incendie.



Si une fuite de gaz est détectée, ne touchez pas à l'appareil ni à la fiche du cordon et aérez immédiatement la pièce.

Des étincelles pourraient causer une explosion ou un incendie.



Évitez d'utiliser des humidificateurs ou des poêles aux alentours de l'appareil.

Sinon, il y a risque de choc électrique ou d'incendie.

Attention

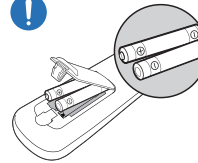

Insérez chaque pile de manière à ce que sa polarité (+, -) soit correcte.

Une polarité incorrecte peut provoquer un endommagement de la pile ou une fuite de son liquide interne, et entraîner une contamination et des dommages dans l'espace environnant, un incendie ou des blessures corporelles.

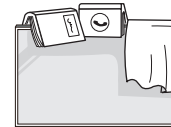

Évitez de placer des objets lourds sur l'appareil.

Cela risquerait d'endommager l'appareil ou de causer une blessure corporelle.



Lorsque vous n'utilisez pas le produit pendant une longue période pour cause de vacances ou pour toute autre raison, déconnectez le cordon d'alimentation de la prise électrique.

L'accumulation de poussière combinée à la chaleur pourrait causer un incendie, un choc électrique ou une fuite électrique.



Utilisez l'appareil au réglage de résolution et de fréquence recommandé.

Sinon, il y a un risque de détérioration de la vue.



Les piles (et les piles rechargeables) ne font pas partie des déchets ménagers et doivent être retournées pour le recyclage. Le client a la responsabilité de retourner les piles usées ou rechargeables pour le recyclage.

Le client peut retourner les piles usées ou rechargeables à un centre de recyclage public près de chez lui ou à un magasin qui vend le même type de piles ou piles rechargeables.

- !** Reposez vos yeux pendant au moins 5 minutes à toutes les heures d'utilisation du produit.
Cela soulagera la fatigue oculaire.
- !** L'affichage d'une image fixe pendant un long délai peut causer une rémanence d'image ou une défaillance de pixels.
Lorsque vous n'utilisez pas le produit pendant une longue période, activez le mode économie d'énergie ou paramétrez l'écran de veille en mode diaporama.
- !** Évitez d'utiliser ou de garder un vaporisateur combustible ou une substance inflammable à proximité de l'appareil.
Sinon, il y a risque d'explosion ou d'incendie.
- ⊘** Utilisez seulement les piles standard spécifiées; évitez d'utiliser une pile neuve avec une pile usagée en même temps.
La pile risque sinon d'être endommagée ou de causer un incendie, des blessures corporelles ou des dommages provoqués par la fuite du liquide interne.
- ⊘** Ne regardez pas l'écran de trop près et de manière continue sur une longue période.
Sinon, il y a un risque de détérioration de la vue.
- ⊘** Ne soulevez ni ne déplacez le produit en cours de fonctionnement.
- ⊘** Évitez de toucher l'écran lorsque l'appareil est sous tension depuis un long moment car il devient chaud.
- ⊘** Évitez d'utiliser un casque audio ou des écouteurs de manière prolongée ou avec un volume trop élevé.
Cela pourrait provoquer des dommages de l'ouïe.

Précautions lors de la manipulation de l'écran

 La couleur et l'apparence peuvent varier selon le modèle.

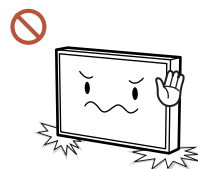

Ne mettez pas le produit à la verticale, comme indiqué sur l'image. L'écran est fragile et peut être endommagé.

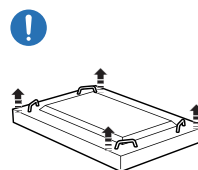

Mettez-le à plat pour le manipuler, comme indiqué sur l'image. (Vous pouvez utiliser l'emballage.)

 Modèles pris en charge: 85 pouces ou plus

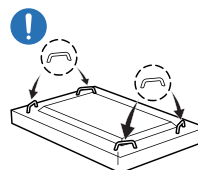

Lorsque vous déplacez le produit, veillez à utiliser les poignées situées à l'arrière.

 Modèles pris en charge: 85 pouces ou plus

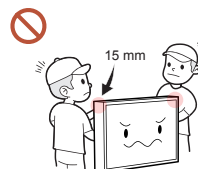

Lorsque vous tenez ou saisissez le produit, veillez à conserver une distance minimale de 15 mm avec l'avant de l'écran.

Nettoyage

Avertissement

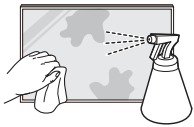

Évitez de vaporiser de l'eau ou un produit nettoyant directement sur l'appareil.

- La surface du produit pourrait être endommagée ou les marquages effacés.
- Sinon, il y a risque de choc électrique ou d'incendie.

Attention



Pendant le nettoyage, veillez à déconnecter le cordon d'alimentation, puis essuyez doucement la surface avec un chiffon doux et sec tel qu'un chiffon microfibre ou en flanelle de coton pour éviter les rayures.

La surface du produit pourrait être endommagée ou les marquages effacés.



Veillez à utiliser un chiffon doux et sec tel qu'un chiffon microfibre ou en flanelle de coton car la surface du produit et de l'écran sont sensibles aux rayures.

Les substances étrangères peuvent facilement rayer la surface du produit et de l'écran.



N'appliquez aucun produit chimique contenant de l'alcool, des solvants ou des tensioactifs tel que de la cire, du benzène, du diluant, de l'insecticide, du désodorisant, du lubrifiant ou un produit nettoyant sur le produit.

L'extérieur du produit pourrait être décoloré ou se craqueler, la surface du panneau pourrait se décoller, ou les marquages être effacés.

Stockage et entretien

Nettoyage de la surface extérieure et de l'écran

Essuyez la surface avec un chiffon doux légèrement humidifié, puis essuyez-la avec un chiffon sec.

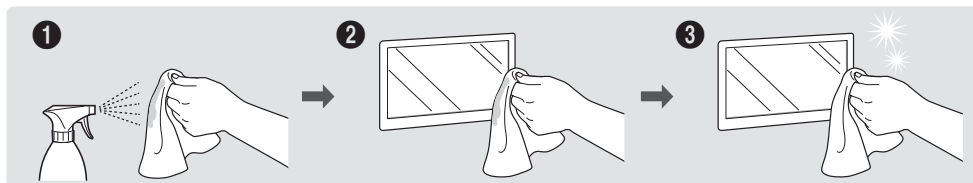

Précautions

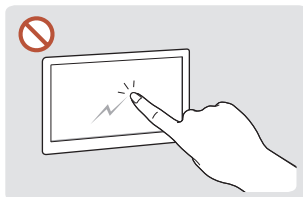

Ne rayez pas l'écran avec les ongles ou des objets pointus. Les rayures peuvent laisser des marques ou endommager le produit.

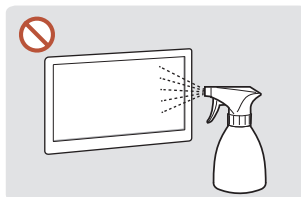

Évitez de vaporiser de l'eau directement sur une partie de l'appareil. La pénétration d'eau dans le produit présente un risque de défaillance de l'appareil, de choc électrique ou d'incendie.

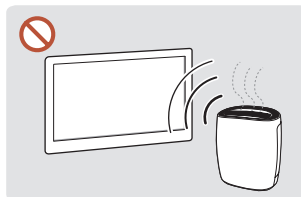

En raison des caractéristiques des produits très brillants, l'utilisation d'un humidificateur à UV à proximité peut provoquer l'apparition de tâches blanches sur le produit.

- Retirer un autocollant de l'écran peut laisser des traces. Nettoyez-les avant d'utiliser l'écran.
- N'exercez pas de pression trop forte sur le produit ni ne le frottez trop énergiquement. Cela pourrait endommager le produit.
- N'essuyez pas l'écran avec des produits chimiques. Cela risquerait d'endommager l'appareil.
- Communiquez avec le Centre de service à la clientèle si l'intérieur de l'appareil requiert un nettoyage (des frais de service seront facturés).
- Nous vous recommandons de ne pas toucher la face avant du produit avec vos mains nues, mais de porter des gants propres pour cela.

Chapitre 02

Préparation

Vérification des composants

✎ Communiquez avec le fournisseur qui vous a vendu l'appareil s'il manque des composants.

✎ L'aspect réel des composants peut différer des illustrations.

✎ Aucun support n'est fourni avec le produit. Pour installer un support, vous devez en acheter un séparément.

✎ L'adaptateur RS232C peut être utilisé pour connecter un autre écran à l'aide du câble RS232C de type D-SUB (9 broches).



Guide de démarrage rapide



Fiche de garantie
(Non disponible dans certaines régions)

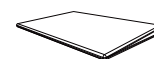

Guide de réglementation



Cordon d'alimentation

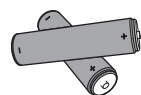

Piles (AAA x 2)
(Non disponible dans certaines régions)



Télécommande

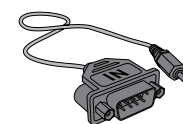

Adaptateur RS232C



GUIDE-CÂBLE
(Modèles pris en charge : QB65B, QB65B-N, QB75B, QB75B-N)

Pièces

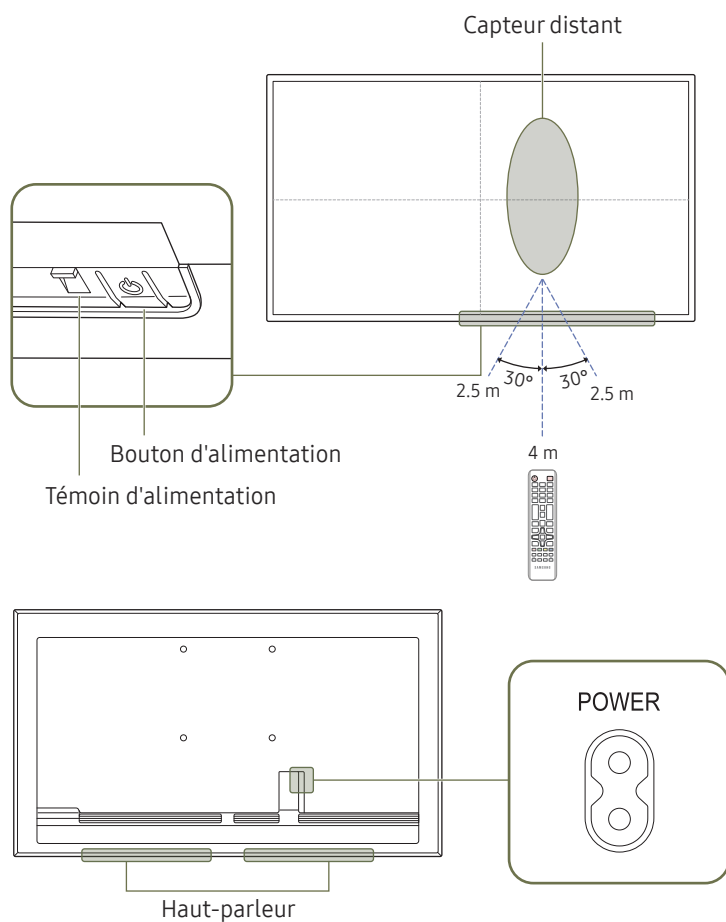

 La couleur et l'aspect des pièces peut différer de l'illustration. Les spécifications peuvent être modifiées sans préavis pour des raisons d'amélioration de la qualité.

Pièces	Description
Capteur distant	Appuyez sur un bouton de la télécommande tout en pointant cette dernière vers le capteur situé à l'avant du produit pour exécuter la fonction correspondante.  La télécommande de cet appareil risque de contrôler d'autres périphériques d'affichage par inadvertance si ceux-ci se trouvent dans le même espace.
Bouton d'alimentation	Active ou désactive l'appareil.









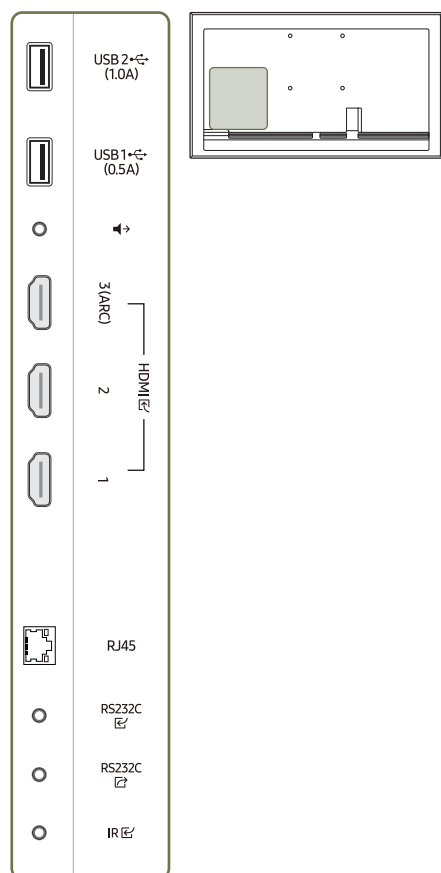



Utilisez la télécommande à une distance de 2.5 m à 4 m du capteur de l'appareil selon un angle de 30° depuis la gauche et la droite.

 Pour améliorer les performances du récepteur infrarouge, connectez un câble infrarouge externe (vendu séparément) au port IR IN.

Connecteurs

 La couleur et l'aspect des pièces peut différer de l'illustration. Les spécifications peuvent être modifiées sans préavis pour des raisons d'amélioration de la qualité.





Port	Description
USB 2  (1.0A)	Connexion à un périphérique USB.  Les ports USB du produit acceptent un courant constant maximal de 1.0 A. Si la valeur maximale est dépassée, les ports USB peuvent ne pas fonctionner.
USB 1  (0.5A)	Connexion à un périphérique USB.  Les ports USB du produit acceptent un courant constant maximal de 0.5 A. Si la valeur maximale est dépassée, les ports USB peuvent ne pas fonctionner.
	Transmet le son d'un appareil audio par le biais d'un câble audio.
HDMI  3 (ARC)	Se connecte à une source à l'aide d'un câble HDMI ou HDMI-DVI.
HDMI  2	
HDMI  1	
RJ45	Se branche sur le contrôle multiécran et à Internet à l'aide d'un câble LAN. (10/100 Mbps)  Utilisez un câble Cat7 (de type *STP) pour la connexion. *Shielded Twist Pair.
RS232C 	Connexion au MDC grâce à un adaptateur RS232C.
RS232C 	Connexion au MDC grâce à un adaptateur RS232C.
IR 	Connexion à un câble IR externe qui reçoit les signaux de la télécommande.

Menu de commande

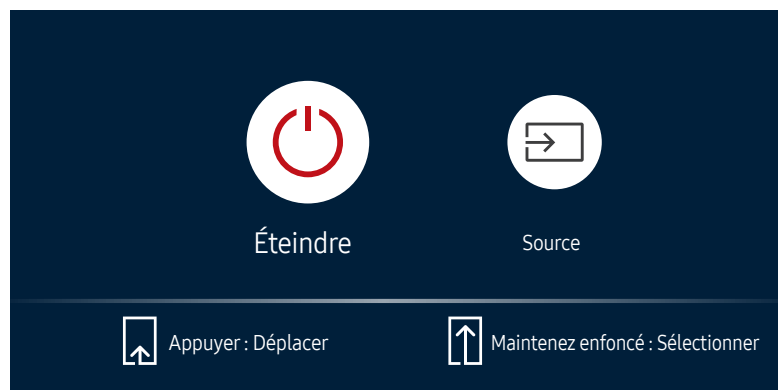
- Le bouton d'alimentation (⏻) est situé sur la partie inférieure du produit.
- Si vous appuyez sur le bouton d'alimentation du produit alors que l'appareil est sous tension, le menu de commande apparaît à l'écran.



Articles	Description
 Éteindre	<p>Mettre l'appareil hors tension.</p> <ul style="list-style-type: none">Une fois l'écran du menu de commande affiché, appuyez brièvement sur le bouton d'alimentation pour déplacer le curseur vers Éteindre ⏻, puis appuyez sur le bouton d'alimentation tout en le maintenant enfoncé pour mettre l'appareil hors tension.
 Source	<p>Sélectionnez la source d'entrée connectée.</p> <ul style="list-style-type: none">Une fois l'écran du menu de commande affiché, appuyez brièvement sur le bouton d'alimentation pour déplacer le curseur vers Source ⏻, puis appuyez sur le bouton d'alimentation tout en le maintenant enfoncé pour afficher l'écran de la source d'entrée.Une fois l'écran de la source d'entrée affiché, appuyez sur le bouton d'alimentation tout en le maintenant enfoncé pour basculer vers la source d'entrée souhaitée.

- Le bouton d'alimentation ne peut être utilisé que pour **Éteindre** et **Source**.
- Pour quitter l'écran du menu de commande, attendez au moins 3 secondes sans appuyer sur le bouton d'alimentation.

Télécommande

- ✎ La télécommande de cet appareil risque de contrôler d'autres périphériques d'affichage par inadvertance si ceux-ci se trouvent dans le même espace.
- ✎ Tout bouton dont la description ne figure pas dans l'image ci-dessous n'est pas pris en charge par le produit.

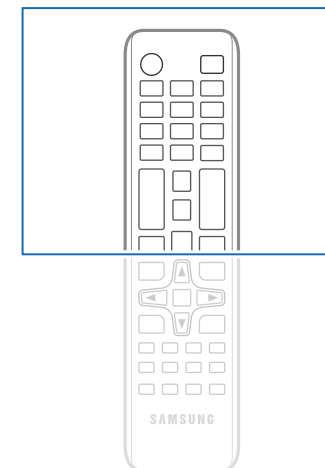
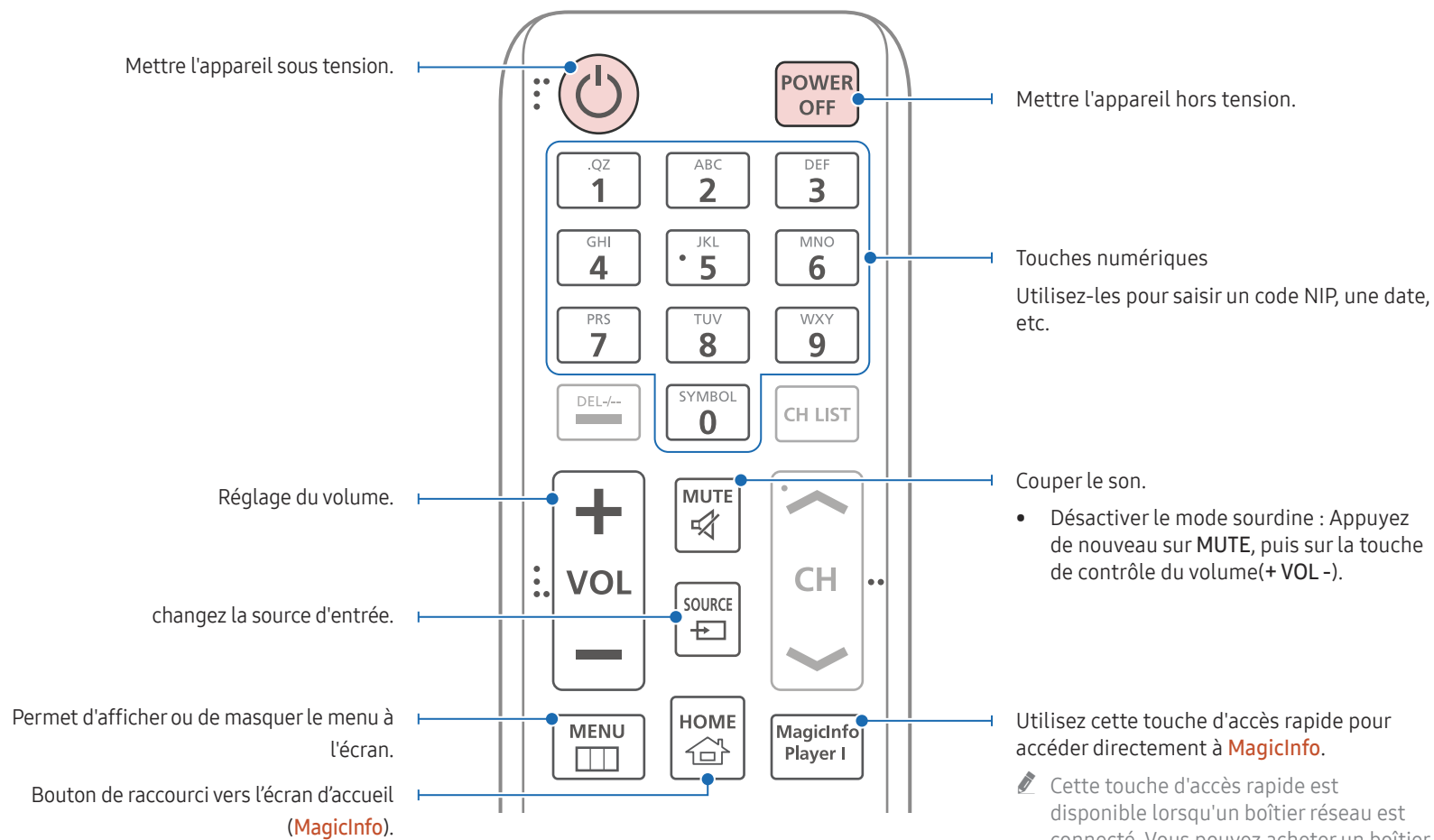

- ✎ Les fonctions des boutons de la télécommande peuvent différer selon les produits.

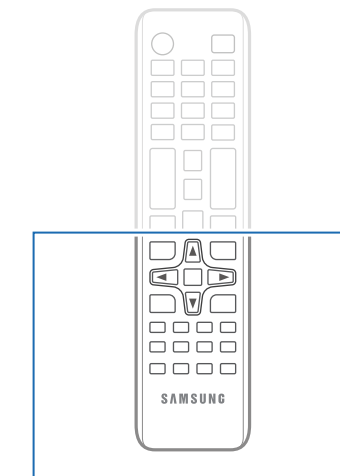
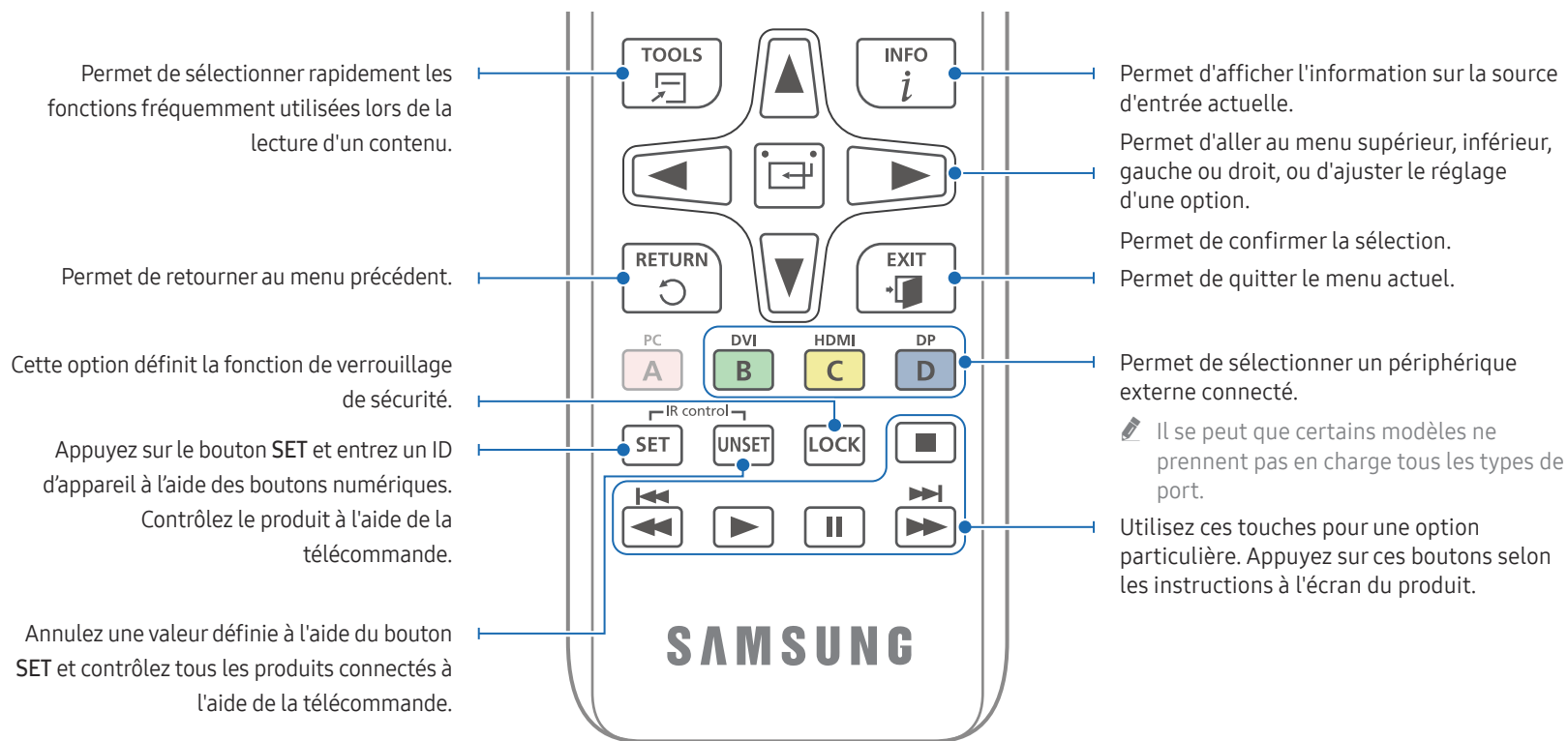

Les fonctions des boutons de la télécommande peuvent différer selon les produits.

Insertion des piles dans la télécommande (AAA x 2)

Retirez les piles lorsque la télécommande demeure inutilisée pendant une longue période.

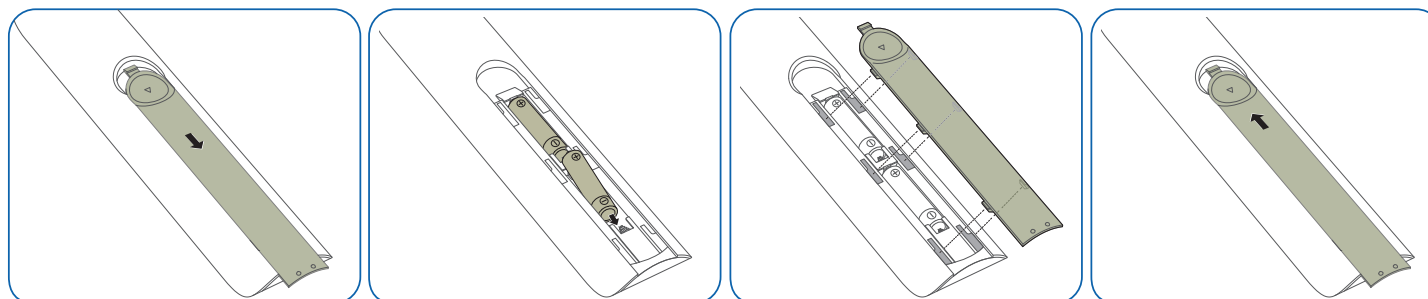

Avant d'installer l'appareil (guide d'installation)

Afin de prévenir les blessures, cet appareil doit être fixé solidement au plancher ou au mur conformément aux instructions d'installation.

- Assurez-vous que de faire installer le support mural par une entreprise agréée.
- Autrement, le support pourrait tomber et causer des blessures.
- Assurez-vous de faire installer le support mural approprié.

Angle d'inclinaison et rotation

Communiquez avec le Centre de service à la clientèle Samsung pour de plus amples renseignements.

- L'appareil peut être incliné selon un angle maximal de 15° par rapport à la surface perpendiculaire du mur.
- Pour utiliser le produit en mode portrait, faites-le pivoter dans le sens des aiguilles d'une montre jusqu'à ce que le témoin d'alimentation (A ou B) soit positionné comme indiqué sur les images ci-dessous.

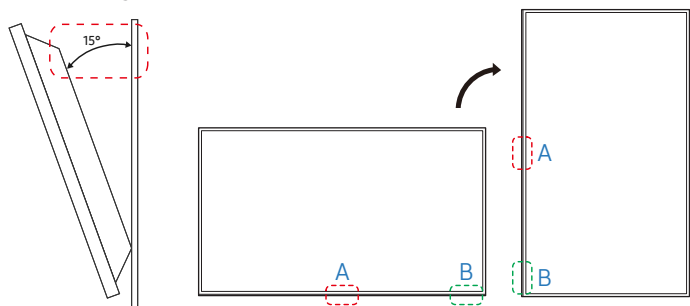

N'utilisez pas ce modèle installé au plafond, au sol ou sur une table.

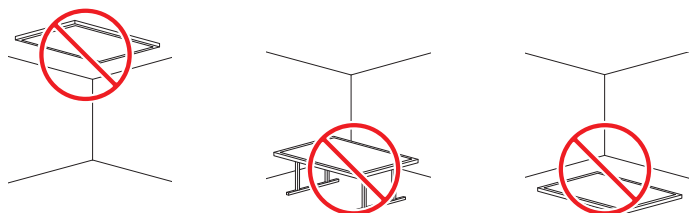

Ventilation

Communiquez avec le Centre de service à la clientèle Samsung pour de plus amples renseignements.

Installation sur un mur perpendiculaire

A Minimum 40 mm

B Température ambiante : Sous 35 °C

Lorsque vous installez l'appareil sur un mur perpendiculaire, laissez un espace d'au moins 40 mm entre l'appareil et la surface du mur pour la ventilation et veillez à garder la température ambiante de l'espace sous 35 °C.

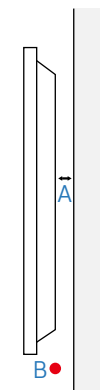

Installation sur un mur encastré

A Minimum 40 mm

B Minimum 70 mm

C Minimum 50 mm

D Minimum 50 mm

E Température ambiante : Sous 35 °C

Lorsque vous installez l'appareil sur un mur encastré, laissez l'espace indiqué ci-dessus entre l'appareil et le mur pour la ventilation et assurez-vous de garder la température ambiante sous 35 °C.

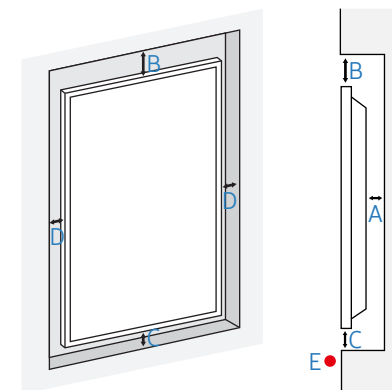

Installation du support mural

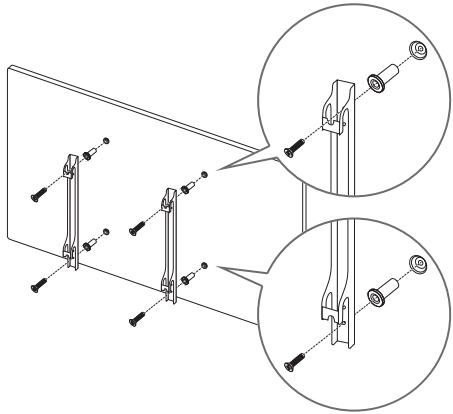

Préparation préalable à l'installation du support mural

Pour installer le support mural d'un autre fabricant, utilisez l'anneau de maintien.

Installation du support mural

- Le nécessaire de support mural (vendu séparément) vous permet de fixer le produit à un mur.
- L'illustration est présentée à titre de référence seulement. Pour obtenir plus d'information sur l'installation du support mural, consultez les instructions fournies avec le support mural.
- Nous vous conseillons de communiquer avec un technicien pour obtenir de l'aide lors de l'installation du support mural.
- Samsung n'est pas responsable de dommages causés au produit ou de dommages corporels infligés à vous-même ou à autrui si vous choisissez d'installer le support mural sans aide.

Spécifications du nécessaire de support mural (VESA)

✎ Installez votre support mural sur une paroi solide perpendiculaire au sol. Pour installer le produit sur une autre zone de la paroi, contactez l'agence la plus proche.

Si vous installez le produit sur une paroi inclinée, il peut tomber et provoquer des dommages corporels graves.

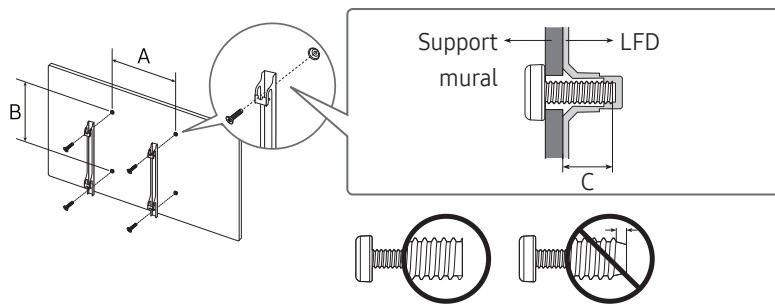

- Les nécessaires de support mural de Samsung contiennent un guide d'installation détaillé, et toutes les pièces requises pour le montage sont fournies.
- N'utilisez pas de vis dont la longueur est supérieure à la longueur standard ou qui ne sont pas conformes aux spécifications de vis standard VESA. Des vis trop longues peuvent endommager l'intérieur du produit.
- Pour les supports muraux qui ne sont pas conformes aux spécifications de vis standard VESA, la longueur des vis peut différer en fonction des spécifications du support mural.
- Ne serrez pas trop fortement les vis. Vous pourriez endommager le produit ou provoquer sa chute, ce qui pourrait causer des dommages corporels. Samsung n'est pas responsable de ce type d'accidents.
- Samsung n'est pas responsable de dommages causés au produit ou de dommages corporels causés par l'utilisation d'un support mural non VESA ou non spécifié ou par le manquement du consommateur à suivre les instructions d'installation du produit.
- N'installez pas le produit avec une inclinaison supérieure à 15 degrés.
- Au moins deux personnes doivent procéder à l'installation du produit sur une paroi. (Quatre personnes ou plus pour les modèles 82 pouces ou supérieurs.)
- Les dimensions standard pour les nécessaires de support mural sont présentées dans le tableau ci-dessous.

Nom du modèle	Spécifications de trou de vis VESA (A x B) en millimètres	C(mm)	Vis standard	Quantité
QB43B	200 x 200	31-32	M8	4
QB50B / QB55B / QB55B-N		29-30		
QB65B / QB65B-N	400 x 400	30-31		
QB75B / QB75B-N				

✎ N'installez pas votre nécessaire de support mural tant que votre produit est sous tension. Cela pourrait entraîner des blessures corporelles dues à un choc électrique.

Chapitre 03

Connexion et utilisation d'un périphérique source

Avant la connexion

Points à vérifier avant la connexion

- ✎ Reportez-vous au manuel de l'utilisateur du périphérique source auquel vous souhaitez vous connecter.
Le nombre et les emplacements des ports disponibles sur le périphérique source peuvent varier d'un modèle à l'autre.
- ✎ Évitez de brancher le câble d'alimentation tant que les connexions ne sont pas terminées.
Le branchement du câble d'alimentation durant une connexion peut endommager l'appareil.
- ✎ Vérifiez les types de ports à l'arrière de l'appareil que vous souhaitez connecter.
- ✎ Nous vous recommandons d'utiliser des câbles autorisés pour les connexions de câbles HDMI.

Connexion à un PC

- Évitez de brancher le câble d'alimentation avant de brancher tous les autres câbles.
Assurez-vous de connecter un périphérique source avant de brancher le câble d'alimentation.
- Un PC peut être connecté à l'appareil de différentes manières.
Sélectionnez une méthode de connexion qui convient à votre PC.

Connexion à l'aide d'un câble HDMI

- ✎ Les pièces de connexion peuvent varier selon les produits.

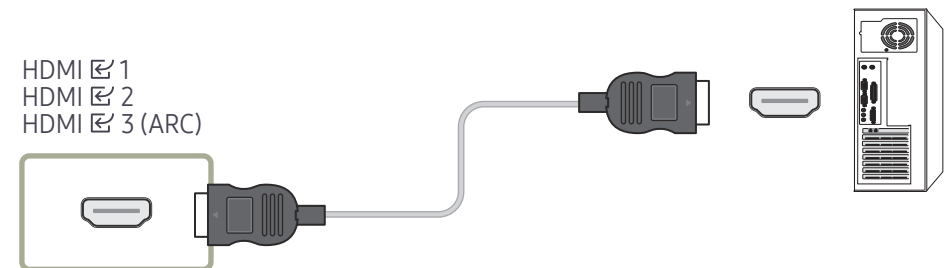

Connexion à l'aide d'un câble HDMI-DVI

 Les pièces de connexion peuvent varier selon les produits.

 Le contenu audio est uniquement disponible sur les modèles dotés du port AUDIO IN.

Après avoir connecté un ordinateur au téléviseur à l'aide d'un câble HDMI-DVI, assurez-vous que vous configurez les paramètres conformément aux indications ci-dessous afin d'activer les fonctions vidéo et audio de l'ordinateur.

- **Menu** → **Son** → règle **Son HDMI sur PC(DVI)**

 Les paramètres **Son** peuvent ne pas être pris en charge selon le modèle.

- **Menu** → **Système** → **Général** → règle **Connex. HDMI à chaud** sur **Désactiver**

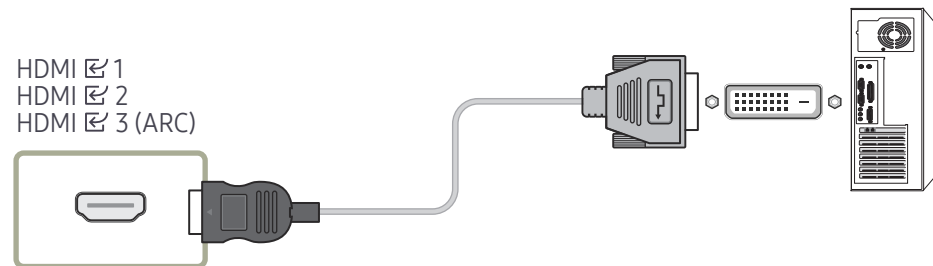

Connexion à un périphérique vidéo

- Évitez de brancher le câble d'alimentation avant de brancher tous les autres câbles. Assurez-vous de connecter un périphérique source avant de brancher le câble d'alimentation.
- Vous pouvez connecter un périphérique vidéo à l'appareil à l'aide d'un câble.
- ✎ Appuyez sur le bouton SOURCE de la télécommande pour changer de source.

Utilisation d'un câble HDMI ou d'un câble HDMI à DVI

- Un câble HDMI est compatible avec les signaux vidéo et audio numériques et ne requiert pas de câble audio.
- L'image ou le son peuvent alors s'avérer défectueux si un périphérique utilisant une ancienne version du mode HDMI est connecté à l'appareil. En présence de tels problèmes, informez-vous auprès du fabricant du périphérique au sujet de la version HDMI et demandez une mise à niveau si elle est périmée.
- Assurez-vous d'utiliser un câble HDMI d'une épaisseur de 14 mm ou moins.
- Assurez-vous aussi d'acquérir un câble HDMI homologué. Autrement, l'affichage peut faire défaut ou une erreur de connexion peut survenir.
- Un câble HDMI haute vitesse ou doté d'Ethernet est recommandé. Cet appareil ne prend pas en charge la fonction Ethernet via HDMI.

Connexion à l'aide d'un câble HDMI

✎ Les pièces de connexion peuvent varier selon les produits.

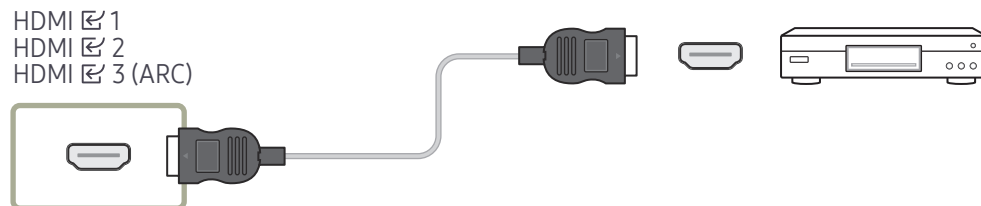

Connexion à l'aide d'un câble HDMI-DVI

✎ Les pièces de connexion peuvent varier selon les produits.

- La fonction audio ne sera pas activée si l'appareil est connecté à un périphérique vidéo par un câble HDMI-DVI. Pour résoudre cette situation, connectez aussi un câble audio dans les ports audio de l'appareil et du périphérique vidéo.
- Après avoir connecté un périphérique vidéo au téléviseur à l'aide d'un câble HDMI-DVI, assurez-vous que vous configurez les paramètres conformément aux indications ci-dessous pour activer les fonctions vidéo et audio du périphérique. Vous pouvez utiliser le port DVI sur le produit comme port HDMI en utilisant un adaptateur DVI-HDMI.
 - **Menu → Son → règle Son HDMI sur AV(HDMI)**
 - ✎ Les paramètres **Son** peuvent ne pas être pris en charge selon le modèle.
 - **Menu → Système → Général → règle Connex. HDMI à chaud sur Activer**
- ✎ Les résolutions prises en charge sont les suivantes : 1080p (50/60 Hz), 720p (50/60 Hz), 480p et 576p.
- ✎ Les modèles compatibles UHD prennent en charge le format UHD jusqu'à 30 Hz.
- ✎ Veillez à raccorder les connecteurs de même couleur ensemble. (blanc avec blanc, rouge avec rouge, etc.)

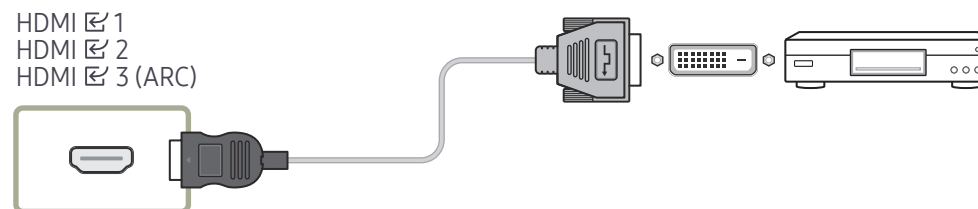

Connexion du câble HDMI au système audio et au périphérique vidéo

✎ Les pièces de connexion peuvent varier selon les produits.

Une fois le périphérique vidéo connecté à l'appareil en branchant un câble HDMI-DVI sur le port SOUND BAR HDMI, assurez-vous de configurer les paramètres comme indiqué ci-dessous.

Menu → Système → Général → règle Connex. HDMI à chaud sur Désactiver

HDMI 3 (ARC)

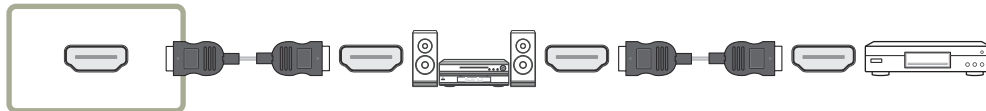

Connexion à un système audio

✎ Les pièces de connexion peuvent varier selon les produits.

✎ Veillez à raccorder les connecteurs de même couleur ensemble. (blanc avec blanc, rouge avec rouge, etc.)

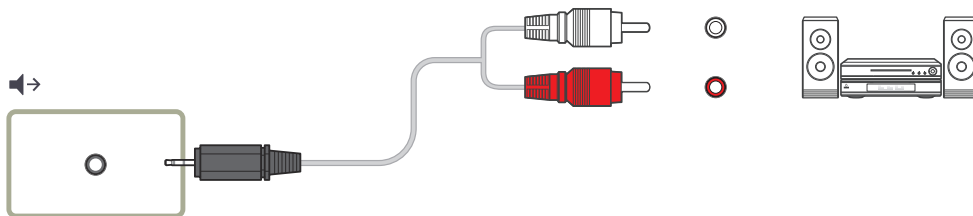

Connexion du câble LAN

✎ Les pièces de connexion peuvent varier selon les produits.

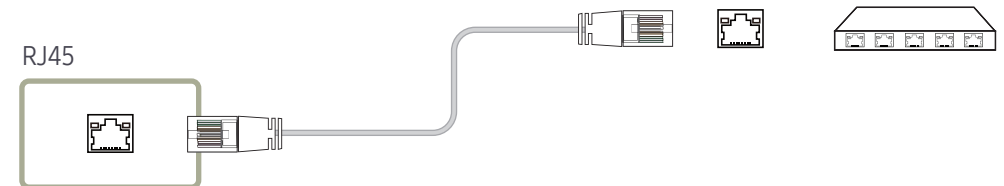

- Utilisez un câble Cat7(de type *STP) pour la connexion. (10/100 Mbps)
*Shielded Twist Pair

Modification de la source d'entrée

Source

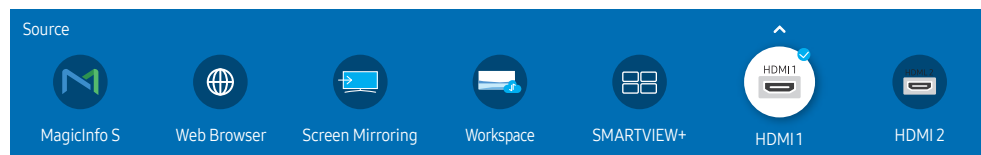

SOURCE



 L'image affichée peut varier selon le modèle.

Source vous permet de sélectionner parmi une variété de sources et de modifier les noms des périphériques.



Vous pouvez afficher l'écran d'un périphérique connecté à l'appareil. Depuis la liste des sources, sélectionnez une source pour afficher l'écran correspondant.

-  La source d'entrée peut aussi être modifiée à l'aide du bouton SOURCE de la télécommande.
-  L'affichage de l'écran peut s'avérer défaillant si la source sélectionnée ne correspond pas au périphérique.

Modifier

SOURCE → ▲ → **Modifier** → ENTER ↵

Modifiez le nom et le type d'un périphérique externe connecté.

- La liste peut inclure les périphériques source ci-dessous. Les périphériques de la liste dépendent de la source sélectionnée.
HDMI 1 / HDMI 2 / HDMI 3 / Décodeur câble / Console de jeu / PC / Lecteur Blu-ray
 -  Les appareils source disponibles peuvent varier selon le produit.
- Vous ne pouvez pas modifier les sources suivantes.
MagicInfo S / Web Browser / Screen Mirroring / Workspace / SMARTVIEW+
 -  Les éléments de menu peuvent varier en fonction du modèle.



Web Browser

SOURCE →  Web Browser → ENTER 

 Connectez le réseau pour accéder à Internet à partir du produit comme vous accédez à Internet depuis un ordinateur.

 Cette fonction n'est peut-être pas prise en charge selon le modèle.

Paramètres

SOURCE →  Web Browser → ▲ → Paramètres → ENTER 

Intervalle actualis.

Réglez la durée attendue par le navigateur Web avant de revenir à la page d'accueil.

- Désactiver / 5 min / 10 min / 15 min / 30 min

Zoom

Réglez l'échelle de zoom à appliquer lorsque le navigateur Web est actualisé.

- 50% / 75% / 100% / 125% / 150% / 200% / 300%

Page d'accueil

Indiquez le site à afficher lorsque le navigateur Web est actualisé.

- Affich. Samsung / Personnalisé

Personnalisé

Saisissez l'URL à définir comme page d'accueil.

- Entrer l'URL

 Disponible uniquement lorsque Page d'accueil a la valeur Personnalisé.

Réglages avancés

Général

Masquer les onglets et la barre d'outils automatiquement	Si les onglets, le menu ou la barre d'outils du navigateur ne sont pas utilisés pendant un certain temps, ils sont automatiquement masqués. Pour les faire réapparaître, déplacez le pointeur ou la zone de sélection sur le haut de l'écran. <ul style="list-style-type: none">• Utiliser/Ne pas utiliser
Masquer le curseur en mode tactile	Masquez le curseur pour ne pas interférer avec les opérations en mode tactile. <ul style="list-style-type: none">• Utiliser/Ne pas utiliser
Bloqueur de fenêtres contextuelles	Rendez la navigation plus agréable en bloquant les fenêtres contextuelles. <ul style="list-style-type: none">• Utiliser/Ne pas utiliser
Serv. mandataire	Configurez un serveur mandataire pour le navigateur Web. <ul style="list-style-type: none">• Utiliser/Ne pas utiliser
Réinitialiser les options	Tous les paramètres personnalisés de votre navigateur Web reviendront à leurs valeurs par défaut. Les signets et l'historique ne sont pas modifiés.

Moteur de recherche

Si vous entrez un mot-clé dans le champ de saisie d'URL/de mot-clé, le navigateur Web ouvre la page des résultats de recherche. Choisissez le moteur de recherche que vous souhaitez utiliser.

- Google/Bing

Confidentialité et sécurité	
Ne pas suivre	Indique aux sites Web de ne pas vous localiser. <ul style="list-style-type: none"> Utiliser/Ne pas utiliser
Supprimer l'historique	Supprime tout votre historique de navigation.
JavaScript	Autorise tous les sites à exécuter JavaScript pour améliorer la navigation. <ul style="list-style-type: none"> Utiliser/Ne pas utiliser
Supprimer les données de navigation	Supprime toutes les données de navigation telles que les cookies ou les images et les données mises en cache. Les signets et l'historique ne sont pas modifiés.
Bloquer les témoins tiers	Empêcher les sites Web tiers de sauvegarder et de lire les données des témoins. Les fonctions de certains sites peuvent ne pas fonctionner. <ul style="list-style-type: none"> Utiliser/Ne pas utiliser
Encodage	
Encodage	Permet de choisir une méthode de codage pour les pages Web. Le réglage par défaut est Auto. <ul style="list-style-type: none"> Auto/Manuel (par défaut : Unicode)
À propos de	
Permet d'afficher la version actuelle du navigateur Web.	

Lisez ces renseignements avant d'utiliser la fonction Web Browser

Lisez ces renseignements avant d'utiliser la fonction Web Browser.

- Le téléchargement de fichiers n'est pas pris en charge.
- La fonction **Web Browser** pourrait ne pas permettre d'accéder à certains sites Web, notamment les sites Web exploités par certaines entreprises.
- Le produit ne prend pas en charge la lecture de vidéos flash.
- Le commerce électronique pour l'achat de produits en ligne n'est pas pris en charge.
- ActiveX n'est pas pris en charge.
- Le nombre de polices prises en charge est limité. Certains symboles et caractères peuvent ne pas s'afficher correctement.
- La réponse à une commande transmise depuis la télécommande ou l'affichage à l'écran peuvent être ralentis si la page Web est en cours de téléchargement.
- Le chargement d'une page Web pourrait être retardé ou carrément interrompu selon l'état des systèmes en cause.
- La fonction copier/coller n'est pas prise en charge.
- Lorsque vous rédigez des courriels ou des messages, certaines fonctions (comme le changement de la taille ou de la couleur) ne seront peut-être pas prises en charge.
- Le nombre de signets et de fichiers journaux pouvant être enregistrés est limité.
- À l'heure actuelle, le nombre de fenêtres qui peuvent être ouvertes simultanément est limité.
- La vitesse de navigation sur le Web dépend des conditions du réseau.
- L'historique des sites visités est enregistré selon un ordre chronologique; les dernières pages visitées effacent les plus anciennes.
- Selon les codecs vidéo et audio pris en charge, la lecture de certains fichiers vidéo et audio HTML5 pourrait ne pas fonctionner pendant la lecture.
- Les sources vidéo des fournisseurs de services de transmission en continu optimisés sur PC peuvent ne pas fonctionner correctement sur notre navigateur **Web Browser**.

Workspace

- ✎ Cette fonction n'est peut-être pas prise en charge selon le modèle.
- ✎ Assurez-vous que le produit est connecté au réseau.
- ✎ Assurez-vous que votre clavier et votre souris sont branchés avant de lancer cette fonction.

SOURCE →  **Workspace** → ENTER 

Accédez au PC à distance et à vos ressources de travail avec cette fonction.

- **Window PC**
PC à distance : Cette fonction vous permet de connecter votre produit à un PC à distance ou à un serveur infonuagique.
Partage d'écran : Partagez votre écran de PC Windows sur votre appareil.
✎ Seuls les PC ou les serveurs infonuagiques fonctionnant sous macOS/Windows 7 Pro ou version ultérieure sont pris en charge.
- **Mac**
Session à distance: Connectez-vous à votre Mac au moyen de la session à distance.
- **Samsung DeX** : Connectez-vous à votre appareil mobile Samsung depuis votre appareil.
- **Microsoft 365** : Collaborez avec les versions en ligne de Microsoft 365.
- **VMware Horizon** : Fournit un accès à **VMware Horizon** aux entreprises exploitant l'infrastructure VMware avec un compte Horizon.

SMARTVIEW+

SOURCE →  **SMARTVIEW+** → ENTER 

- Vous pouvez voir plusieurs éléments de contenu à la fois au moyen de la fonction **SMARTVIEW+**.
- Pour lancer la fonction, sélectionnez **SMARTVIEW+**, puis sélectionnez le contenu à ajouter dans Select content ou sélectionnez la combinaison souhaitée dans Preset en haut de **SMARTVIEW+**. Vous pouvez aussi activer le partage d'écran pour votre appareil mobile.

Screen Mirroring

SOURCE →  **Screen Mirroring** → ENTER 

Suivez les instructions à l'écran pour régler les paramètres du PC et y connecter sans fil le produit.

Chapitre 04

Contrôle multiécran

Contrôlez plusieurs périphériques d'affichage connectés simultanément à un même PC.

Connexion du câble

Câble RS232C

Interface	RS232C (9 broches)
Broche	TxD (N°2), RxD (N°3), GND (N°5)
Débit binaire	9600 bps
Bits d'information	8 bits
Parité	Aucune
Bit d'arrêt	1 bits
Contrôle de flux	Aucune
Longueur maximale	15 m (type blindé seulement)

- Affectation des broches

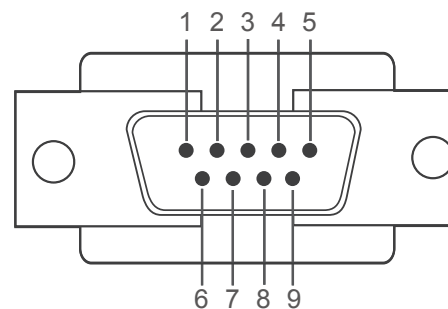

<Type mâle>

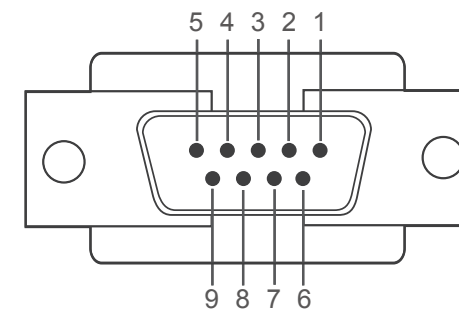

<Type femelle>

Broche	Signal
1	Détecter la porteuse de données
2	Données reçues
3	Données transmises
4	Préparer le terminal de données
5	Fil de terre de signalisation

Broche	Signal
6	Préparer le modem
7	Demande d'émission
8	Prêt à émettre
9	Indicateur de sonnerie

- Câble RS232C
Connecteur : D-Sub 9 broches à câble stéréo

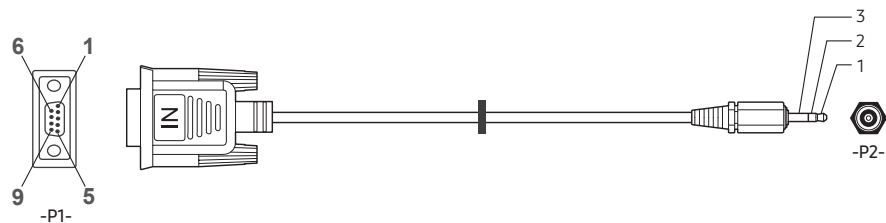

	-P1-		-P1-		-P2-		-P2-
	Rx	3	↔	1	Tx	STEREO	
Type mâle	Tx	2	↔	2	Rx	PLUG	
	Terre	5	↔	3	Terre	(ø 3.5)	

Câble LAN

- Affectation des broches

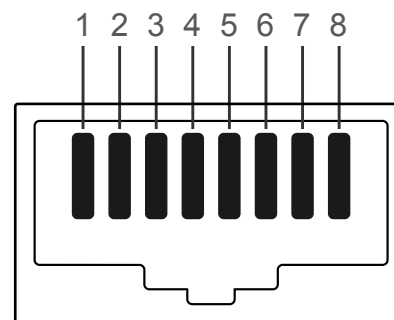

No de broche	Couleur standard	Signal
1	Blanc et orange	TX+
2	Orange	TX-
3	Blanc et vert	RX+
4	Bleu	NC
5	Blanc et bleu	NC
6	Vert	RX-
7	Blanc et brun	NC
8	Brun	NC

- Connecteur : RJ45

Câble LAN direct (PC à HUB)

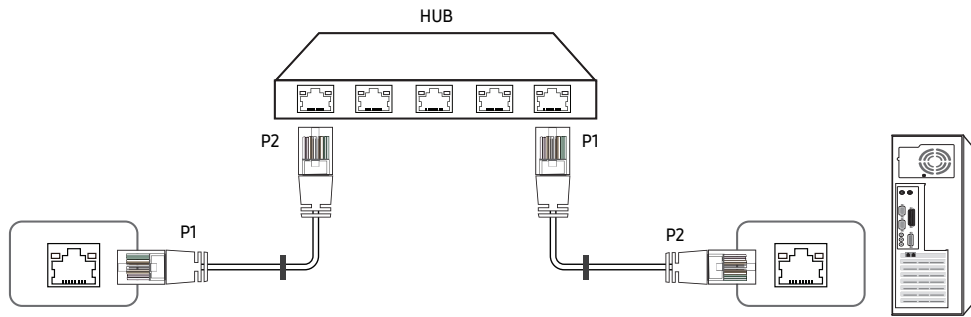

Signal	P1		P2	Signal
TX+	1	↔	1	TX+
TX-	2	↔	2	TX-
RX+	3	↔	3	RX+
RX-	6	↔	6	RX-

Câble LAN bidirectionnel (PC à LFD)

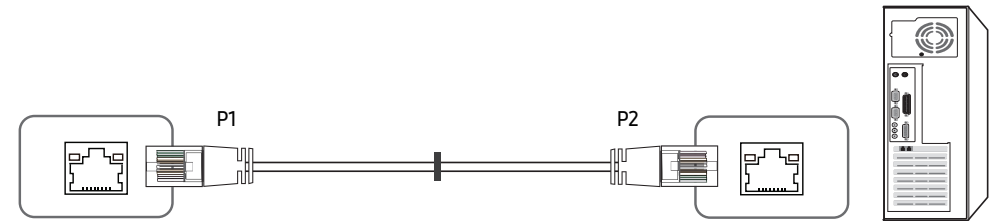

Signal	P1		P2	Signal
TX+	1	↔	3	RX+
TX-	2	↔	6	RX-
RX+	3	↔	1	TX+
RX-	6	↔	2	TX-

Connexion

- Assurez-vous de brancher chaque adaptateur à la prise RS232C adéquate de l'écran.
- Les ports de connexion peuvent varier selon le modèle.

- Connexion 1

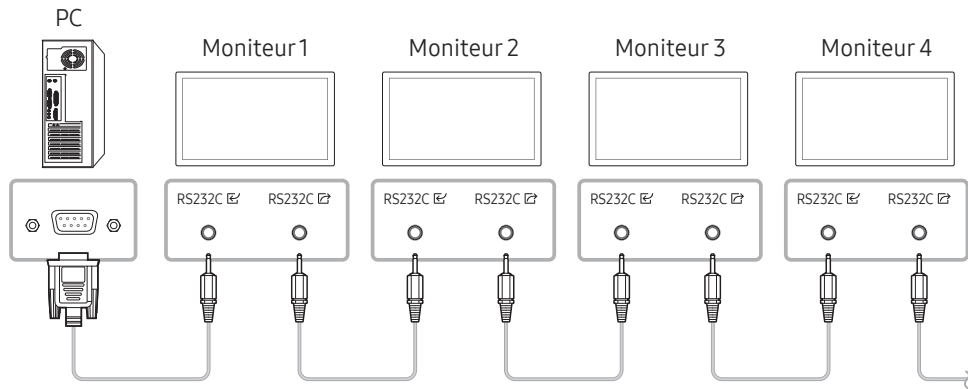

- Connexion 2

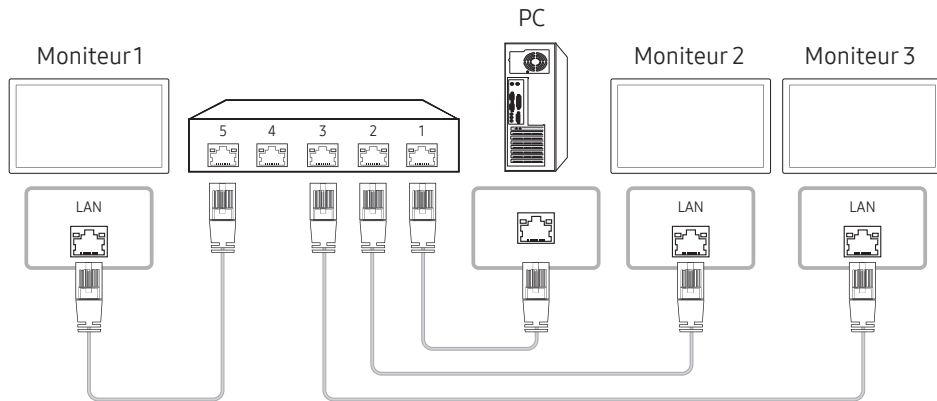

- Connexion 3

- Cette option est uniquement disponible pour les modèles dotés de ports LAN.

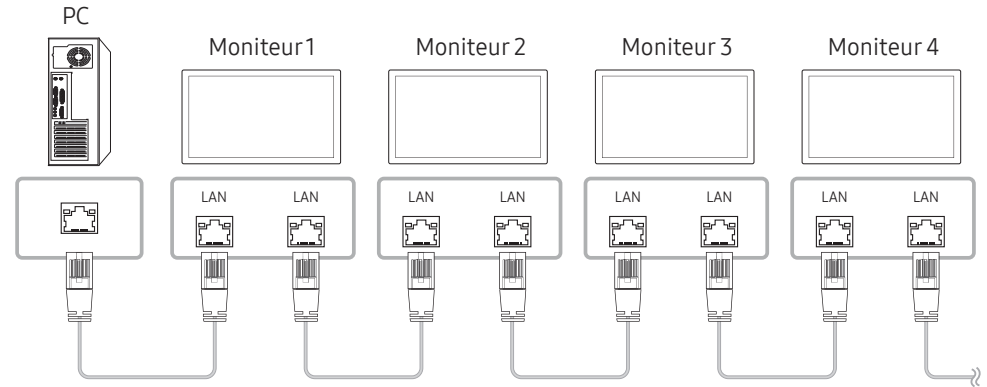

Codes de commande

Visualisation de l'état de commande (commande Get control)

En-tête	Commande	ID	Longueur des données	Somme de contrôle
0xAA	Type de commande		0	

Contrôle en cours (commande Set control)

En-tête	Commande	ID	Longueur des données	Données	Somme de contrôle
0xAA	Type de commande		1	Valeur	

Commande

No	Type de commande	Commande	Plage de valeurs
1	Contrôle de l'alimentation	0x11	0-1
2	Contrôle du volume	0x12	0-100
3	Contrôle de la source d'entrée	0x14	-
4	Contrôle de la taille d'écran	0x19	0-255
5	Contrôle du mode vidéomosaïque	0x5C	0-1
6	Verrouillage de sécurité	0x5D	0-1
7	Activation du mode vidéomosaïque	0x84	0-1
8	Contrôle utilisateur du mode vidéomosaïque	0x89	-

- Toutes les communications sont formatées en hexadécimal. La somme de contrôle est calculée en additionnant toutes les valeurs à l'exception de l'en-tête. Si la somme de contrôle affiche plus de 2 chiffres comme indiqué ci-dessous (11 + FF + 01 + 01 = 112), le premier chiffre est supprimé.

Par exemple : Mise sous tension & ID=0

En-tête	Commande	ID	Longueur des données	Données 1	Somme de contrôle
0xAA	0x11		1	"Power"	

En-tête	Commande	ID	Longueur des données	Données 1	12
0xAA	0x11		1	1	

- Pour contrôler tous les appareils connectés par câble série simultanément sans égard aux ID, réglez l'ID à « 0xFE » et transmettez les commandes. Les commandes seront exécutées pour chaque appareil mais l'accusé de réception (ACK) ne répondra pas.

Contrôle de l'alimentation

- Fonction
Il est possible d'allumer ou d'éteindre un appareil à l'aide d'un PC.
- Visualisation de l'état de l'alimentation (Get Power ON / OFF Status)

En-tête	Commande	ID	Longueur des données	Somme de contrôle
0xAA	0x11		0	

- Mise sous/hors tension (Set Power ON / OFF)

En-tête	Commande	ID	Longueur des données	Données	Somme de contrôle
0xAA	0x11		1	"Power"	

"Power": code d'alimentation à régler sur un produit.

1: Mise sous tension

0: Mise hors tension

- Accusé de réception (Ack)

En-tête	Commande	ID	Longueur des données	Accusé de réception/ acc. réc. négatif (Ack/Nak)	r-CMD	Val1	Somme de contrôle
0xAA	0xFF		3	'A'	0x11	"Power"	

"Power": code d'alimentation à régler sur un produit.

- Nak

En-tête	Commande	ID	Longueur des données	Accusé de réception/ acc. réc. négatif (Ack/Nak)	r-CMD	Val1	Somme de contrôle
0xAA	0xFF		3	'N'	0x11	"ERR"	

"ERR" : Un code indiquant l'erreur survenue.

Contrôle du volume

- Fonction
Le volume d'un appareil peut être réglé à l'aide d'un PC.
- Visualisation de l'état du volume (Get Volume Status)

En-tête	Commande	ID	Longueur des données	Somme de contrôle
0xAA	0x12		0	

- Réglage du volume (Set Volume)

En-tête	Commande	ID	Longueur des données	Données	Somme de contrôle
0xAA	0x12		1	"Volume"	

"Volume": code de valeur du volume à régler sur un produit. (0-100)

- Accusé de réception (Ack)

En-tête	Commande	ID	Longueur des données	Accusé de réception/ acc. réc. négatif (Ack/Nak)	r-CMD	Val1	Somme de contrôle
0xAA	0xFF		3	'A'	0x12	"Volume"	

"Volume": code de valeur du volume à régler sur un produit. (0-100)

- Nak

En-tête	Commande	ID	Longueur des données	Accusé de réception/ acc. réc. négatif (Ack/Nak)	r-CMD	Val1	Somme de contrôle
0xAA	0xFF		3	'N'	0x12	"ERR"	

"ERR" : Un code indiquant l'erreur survenue.

Contrôle de la source d'entrée

- Fonction
La source d'entrée d'un appareil peut être modifiée à l'aide d'un PC.
- Visualisation de l'état de la source d'entrée (Get Input Source Status)

En-tête	Commande	ID	Longueur des données	Somme de contrôle
0xAA	0x14		0	

- Réglage de la source d'entrée (Set Input Source)

En-tête	Commande	ID	Longueur des données	Données	Somme de contrôle
0xAA	0x14		1	"Input Source"	

"Input Source": code de source d'entrée à régler sur un produit.

0x18	DVI
0x0C	Source d'entrée
0x20	MagicInfo
0x1F	DVI_video
0x21	HDMI1
0x22	HDMI1_PC
0x23	HDMI2
0x24	HDMI2_PC
0x25	Port d'écran

 DVI_video, HDMI1_PC et HDMI2_PC ne peuvent pas être utilisés avec la commande Set. Ils ne répondent qu'aux commandes « Get ».

 **MagicInfo** est uniquement disponible sur les modèles contenant la fonction **MagicInfo**.

- Accusé de réception (Ack)

En-tête	Commande	ID	Longueur des données	Accusé de réception/ acc. réc. négatif (Ack/ Nak)	r-CMD	Val1	Somme de contrôle
0xAA	0xFF		3	'A'	0x14	"Input Source"	

"Input Source": code de source d'entrée à régler sur un produit.

- Nak

En-tête	Commande	ID	Longueur des données	Accusé de réception/ acc. réc. négatif (Ack/ Nak)	r-CMD	Val1	Somme de contrôle
0xAA	0xFF		3	'N'	0x14	"ERR"	

"ERR" : Un code indiquant l'erreur survenue.

Contrôle de la taille d'écran

- Fonction
La dimension de l'écran d'un appareil peut être modifiée à l'aide d'un ordinateur.
- Visualisation de la taille d'écran (Get Screen Size Status)

En-tête	Commande	ID	Longueur des données	Somme de contrôle
0xAA	0x19		0	

- Accusé de réception (Ack)

En-tête	Commande	ID	Longueur des données	Accusé de réception/ acc. réc. négatif (Ack/ Nak)	r-CMD	Val1	Somme de contrôle
0xAA	0xFF		3	'A'	0x19	"Screen Size"	

« Taille de l'écran » : dimension de l'écran du produit (plage : 0 à 255; unité : pouce)

- Nak

En-tête	Commande	ID	Longueur des données	Accusé de réception/ acc. réc. négatif (Ack/ Nak)	r-CMD	Val1	Somme de contrôle
0xAA	0xFF		3	'N'	0x19	"ERR"	

"ERR": Un code indiquant l'erreur survenue.

Contrôle du mode vidéomosaïque

- Fonction
Le mode **Vidéomosaïque** peut être activé sur un produit à l'aide d'un ordinateur.
Ce contrôle n'est offert que sur un produit dont le mode **Vidéomosaïque** est activé.

- Visualisation du mode vidéomosaïque (Get Video Wall Mode)

En-tête	Commande	ID	Longueur des données	Somme de contrôle
0xAA	0x5C		0	

- Réglage du mode vidéomosaïque (Set Video Wall Mode)

En-tête	Commande	ID	Longueur des données	Données	Somme de contrôle
0xAA	0x5C		1	"Video Wall Mode"	

"Video Wall Mode": Un code utilisé pour activer la fonction Video Wall sur un appareil

1: **Complet**

0: **Naturel**

- Accusé de réception (Ack)

En-tête	Commande	ID	Longueur des données	Accusé de réception/ acc. réc. négatif (Ack/ Nak)	r-CMD	Val1	Somme de contrôle
0xAA	0xFF		3	'A'	0x5C	"Video Wall Mode"	

"Video Wall Mode": Un code utilisé pour activer la fonction Video Wall sur un appareil

- Nak

En-tête	Commande	ID	Longueur des données	Accusé de réception/ acc. réc. négatif (Ack/ Nak)	r-CMD	Val1	Somme de contrôle
0xAA	0xFF		3	'A'	0x5C	"ERR"	

"ERR": Un code indiquant l'erreur survenue.

Verrouillage de sécurité

- Fonction
Il est possible d'utiliser un ordinateur pour activer ou désactiver la fonction **Activation du verrouillage de sécurité** sur un produit.
Ce contrôle est disponible peu importe que la mise sous tension soit activée ou non.
- Visualisation de l'état du verrouillage de sécurité (Get Input Source Status)

En-tête	Commande	ID	Longueur des données	Somme de contrôle
0xAA	0x5D		0	

- Activation ou désactivation du verrouillage de sécurité (Set Safety Lock Enable / Disable)

En-tête	Commande	ID	Longueur des données	Données	Somme de contrôle
0xAA	0x5D		1	"Safety Lock"	

"Safety Lock": Code de verrouillage de sécurité à régler sur un appareil.

1: ACTIVER

0: DÉSACTIVER

- Accusé de réception (Ack)

En-tête	Commande	ID	Longueur des données	Accusé de réception/ acc. réc. négatif (Ack/ Nak)	r-CMD	Val1	Somme de contrôle
0xAA	0xFF		3	'A'	0x5D	"Safety Lock"	

"Safety Lock": Code de verrouillage de sécurité à régler sur un appareil.

- Nak

En-tête	Commande	ID	Longueur des données	Accusé de réception/ acc. réc. négatif (Ack/ Nak)	r-CMD	Val1	Somme de contrôle
0xAA	0xFF		3	'N'	0x5D	"ERR"	

"ERR": Un code indiquant l'erreur survenue.

Activation du mode vidéomosaïque

- Fonction
L'ordinateur personnel active/désactive le mode vidéomosaïque de l'appareil.
Ce contrôle n'est offert que sur un produit dont le mode **Vidéomosaïque** est activé.
- Obtenir l'état Activé/Désactivé du mode vidéomosaïque

En-tête	Commande	ID	Longueur des données	Somme de contrôle
0xAA	0x84		0	

- Régler le mode vidéomosaïque sur Activé/Désactivé

En-tête	Commande	ID	Longueur des données	Données	Somme de contrôle
0xAA	0x84		1	V.Wall_On	

- V.Wall_On: Code du mode vidéomosaïque à définir sur l'appareil

1: Mode vidéomosaïque ACTIVÉ

0: Mode vidéomosaïque DÉSACTIVÉ

- Accusé de réception (Ack)

En-tête	Commande	ID	Longueur des données	Accusé de réception/ acc. réc. négatif (Ack/ Nak)	r-CMD	Val1	Somme de contrôle
0xAA	0xFF		3	'A'	0x84	V.Wall_On	

V.Wall_On : voir plus haut

- Nak

En-tête	Commande	ID	Longueur des données	Accusé de réception/ acc. réc. négatif (Ack/ Nak)	r-CMD	Val1	Somme de contrôle
0xAA	0xFF		3	'N'	0x84	ERR	

"ERR": Un code indiquant l'erreur survenue.

Contrôle utilisateur du mode vidéomosaïque

- Fonction
L'ordinateur personnel active/désactive la fonction Vidéomosaïque de l'appareil.
Ce contrôle n'est offert que sur un produit dont le mode **Vidéomosaïque** est activé.
- Obtenir l'état du mode vidéomosaïque

En-tête	Commande	ID	Longueur des données	Somme de contrôle
0xAA	0x89		0	

- Régler le mode vidéomosaïque

En-tête	Commande	ID	Longueur des données	Val1	Val2	Somme de contrôle
0xAA	0x89		2	Wall_Div	Wall_SNo	

Wall_SNo: Code du Numéro de produit défini sur l'appareil

Modèle de vidéomosaïque 10 x 10 : (1–100)

Définir le nombre	Données
1	0x01
2	0x02
...	...
99	0x63
100	0x64

- Accusé de réception (Ack)

En-tête	Commande	ID	Longueur des données	Accusé de réception/ acc. réc. négatif (Ack/Nak)	r-CMD	Val1	Val2	Somme de contrôle
0xAA	0xFF		4	'A'	0x89	Wall_Div	Wall_SNo	

- Nak

En-tête	Commande	ID	Longueur des données	Accusé de réception/acc. réc. négatif (Ack/Nak)	r-CMD	Val1	Somme de contrôle
0xAA	0xFF		3	'N'	0x89	ERR	

"ERR": Un code indiquant l'erreur survenue.

Wall_Div: Code du Séparateur de vidéomosaïque défini sur l'appareil

Modèle de vidéomosaïque 10 x 10															
	1	2	3	4	5	6	7	8	9	10	11	12	13	14	15
Désactiver	0x00	0x00	0x00	0x00	0x00	0x00	0x00	0x00	0x00	0x00	0x00	0x00	0x00	0x00	0x00
1	0x11	0x12	0x13	0x14	0x15	0x16	0x17	0x18	0x19	0x1A	0x1B	0x1C	0x1D	0x1E	0x1F
2	0x21	0x22	0x23	0x24	0x25	0x26	0x27	0x28	0x29	0x2A	0x2B	0x2C	0x2D	0x2E	0x2F
3	0x31	0x32	0x33	0x34	0x35	0x36	0x37	0x38	0x39	0x3A	0x3B	0x3C	0x3D	0x3E	0x3F
4	0x41	0x42	0x43	0x44	0x45	0x46	0x47	0x48	0x49	0x4A	0x4B	0x4C	0x4D	0x4E	0x4F
5	0x51	0x52	0x53	0x54	0x55	0x56	0x57	0x58	0x59	0x5A	0x5B	0x5C	0x5D	0x5E	0x5F
6	0x61	0x62	0x63	0x64	0x65	0x66	0x67	0x68	0x69	0x6A	0x6B	0x6C	0x6D	0x6E	0x6F
7	0x71	0x72	0x73	0x74	0x75	0x76	0x77	0x78	0x79	0x7A	0x7B	0x7C	0x7D	0x7E	N/A
8	0x81	0x82	0x83	0x84	0x85	0x86	0x87	0x88	0x89	0x8A	0x8B	0x8C	N/A	N/A	N/A
9	0x91	0x92	0x93	0x94	0x95	0x96	0x97	0x98	0x99	0x9A	0x9B	N/A	N/A	N/A	N/A
10	0xA1	0xA2	0xA3	0xA4	0xA5	0xA6	0xA7	0xA8	0xA9	0xAA	N/A	N/A	N/A	N/A	N/A
11	0xB1	0xB2	0xB3	0xB4	0xB5	0xB6	0xB7	0xB8	0xB9	N/A	N/A	N/A	N/A	N/A	N/A
12	0xC1	0xC2	0xC3	0xC4	0xC5	0xC6	0xC7	0xC8	N/A	N/A	N/A	N/A	N/A	N/A	N/A
13	0xD1	0xD2	0xD3	0xD4	0xD5	0xD6	0xD7	N/A	N/A	N/A	N/A	N/A	N/A	N/A	N/A
14	0xE1	0xE2	0xE3	0xE4	0xE5	0xE6	0xE7	N/A	N/A	N/A	N/A	N/A	N/A	N/A	N/A
15	0xF1	0xF2	0xF3	0xF4	0xF5	0xF6	N/A	N/A	N/A	N/A	N/A	N/A	N/A	N/A	N/A

Utilisation du contrôle multiécran

"MDC" (contrôle multiécran) est une application qui vous permet de commander aisément et simultanément plusieurs périphériques d'affichage à partir d'un ordinateur.

Pour obtenir des détails sur la manière d'utiliser le programme MDC, reportez-vous à l'Aide après avoir installé le programme. Le programme MDC est disponible sur le site Web. (<http://displaysolutions.samsung.com>)

- ✎ Si vous appuyez sur le bouton **On** ou **Off** situé dans la partie supérieure droite de l'écran, le produit prend une minute pour vérifier son statut. Pour utiliser d'autres commandes, attendez une minute.
- ✎ Pour plus de détails sur la façon de connecter des appareils afin d'utiliser le contrôle multiécran, reportez-vous à la page [33](#).

Installation/Désinstallation du contrôle multiécran

- ✎ Les procédures d'installation et de désinstallation peuvent varier selon le système d'exploitation.

Installation de l'appareil

- ✎ L'installation du contrôle multiécran peut être affectée par les caractéristiques de la carte vidéo, de la carte mère et du réseau.

- 1 Cliquez sur le programme d'installation MDC Unified.
- 2 Cliquez sur **"Next"**.
- 3 Lorsque l'écran **"Welcome to the InstallShield Wizard for MDC_Unified"** apparaît, cliquez sur **"Next"**.
- 4 Dans la fenêtre **"License Agreement"** affichée, sélectionnez **"I accept the terms in the license agreement"** et cliquez sur **"Next"**.
- 5 Dans la fenêtre **"Customer Information"** affichée, remplissez tous les champs d'information, puis cliquez sur **"Next"**.
- 6 Dans la fenêtre **"Destination Folder"** affichée, vérifiez le chemin d'accès du répertoire où installer le programme puis cliquez sur **"Next"**.

- ✎ Si le chemin d'accès n'est pas précisé, le programme sera installé dans le répertoire par défaut.

- 7 Dans la fenêtre **"Ready to Install the Program"** affichée, vérifiez le chemin d'accès au répertoire d'installation du programme et cliquez sur **"Install"**.
- 8 La progression de l'installation sera affichée.
- 9 Cliquez sur **"Finish"** dans la fenêtre **"InstallShield Wizard Complete"** affichée.
 - ✎ Sélectionnez **"Launch the program"** et cliquez sur **"Finish"** pour lancer le programme de contrôle multiécran.
- 10 L'icône de raccourci MDC Unified sera créée sur le bureau suite à l'installation.
 - ✎ L'icône d'exécution du contrôle multiécran peut ne pas s'afficher, tout dépendant du système PC ou des caractéristiques de l'appareil.
 - ✎ Appuyez sur F5 si l'icône d'exécution n'apparaît pas.

Désinstallation

- 1 Sélectionnez Paramètres → Panneau de configuration dans le menu Démarrer, puis cliquez deux fois sur **Ajout/Suppression de programmes**.
- 2 Sélectionnez MDC Unified depuis la liste et cliquez sur **Modifier/Supprimer**.

Chapitre 05

Fonctionnalité Lecteur

Accessible via le bouton HOME de la télécommande.

Lecteur

HOME → Lecteur → ENTER

Lisez de nombreux contenus, tels que des chaînes avec programmes, modèles ou fichiers attribués.

Cette fonction n'est peut-être pas prise en charge selon le modèle.

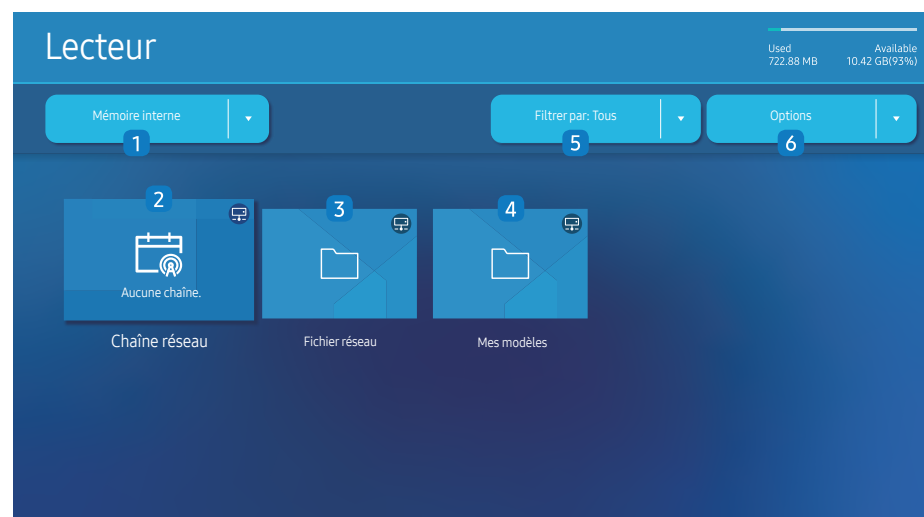

L'image affichée peut varier selon le modèle.

Vous devez configurer **Réglage Horloge** pour pouvoir utiliser cette fonction.

No	Description
1	Choisissez entre la mémoire interne et la mémoire externe.
2	Lisez du contenu, des modèles et des programmes configurés sur le serveur. <ul style="list-style-type: none">Vous pouvez voir si le serveur est connecté (approbation) dans l'écran du menu Lecteur. Pour vérifier si le serveur est connecté lorsqu'une chaîne réseau est en cours d'exécution, appuyez sur le bouton INFO de la télécommande. <ol style="list-style-type: none">Sélectionnez Chaîne réseau sur l'écran Lecteur. Le message Aucune chaîne. s'affiche si aucun canal n'a été enregistré dans Chaîne réseau.Chaîne réseau s'exécute.
3	Lisez le contenu stocké sur le serveur.
4	Permet de lire les modèles stockés dans le dossier Mes modèles de la mémoire interne. Cette fonction n'est peut-être pas prise en charge selon le modèle.
5	Sélectionnez un type de contenu comme critère de recherche d'une liste de contenu souhaité.
6	Définissez les options de votre choix pour Lecteur .

Affichage du contenu

- Sélectionnez la mémoire interne ou la mémoire externe. Les fichiers enregistrés dans la mémoire sélectionnée apparaissent.
- Sélectionnez le fichier voulu. Le contenu apparaît à l'écran (pour plus d'informations sur les formats de fichiers compatibles, reportez-vous à la section "Formats de fichiers compatibles avec le lecteur").

Lorsque le contenu est en cours d'exécution

Boutons de la télécommande

Vous pouvez utiliser les boutons de la télécommande pour lancer et mettre en pause la lecture, ou encore pour passer d'un élément de la liste de lecture à l'autre.

Bouton	Fonction
TOOLS	Fait apparaître la barre de menu.
INFO	Permet d'afficher les informations générales du contenu.
▶	Passe au fichier suivant ou à la page suivante.
◀	Revient au fichier précédent ou à la page précédente.
◀ / ▶ / ⏸	Lance ou met en pause la lecture du diaporama ou de la vidéo.
■	Arrête l'affichage du contenu et accède à l'écran Lecteur .
◀◀	Revient en arrière dans le contenu vidéo.
▶▶	Effectue une avance rapide dans le contenu vidéo.

- ✎ Le diaporama ne pourra pas s'afficher s'il n'y a qu'un seul fichier image dans la mémoire interne ou sur la clé USB.
- ✎ Si le nom d'un dossier est trop long sur la mémoire USB, vous ne pouvez pas sélectionner le dossier.
- ✎ L'option **Portrait** pour **Mode d'affichage du contenu** n'est pas disponible pour les contenus avec une résolution supérieure à 3840 x 2160.
- ✎ **Taille contenu** pour les vidéos avec une résolution supérieure à 3840 x 2160 prend uniquement en charge le mode **Plein écran**.

Menus disponibles

Appuyez sur le bouton **TOOLS** de la télécommande pendant la lecture du contenu pour configurer des paramètres.

Menu	Description
Liste d'écoute	Affiche une liste des éléments de contenu en cours de lecture.
Zoom sur les éléments Web	50 / 100 / 200 / 300
Son Mode	Personnalisation des paramètres audio en fonction du contenu en lecture.
Répét. tout / Répéter un	Définissez le mode de répétition.
Musique de fond	Permet de définir la musique de fond devant être jouée lors de la lecture du contenu.
Réinitialiser	Réinitialise la musique de fond.
Pause	Met en pause la musique de fond.
Préc.	Lit la musique de fond précédente sur la liste.
Suivant	Lit la musique de fond suivante sur la liste.

- ✎ Les menus **Réinitialiser**, **Pause**, **Préc.**, **Suivant** apparaissent uniquement lorsque vous définissez une musique de fond.
- ✎ Cette fonction n'est peut-être pas prise en charge selon le modèle.

Formats de fichiers compatibles avec Lecteur

- Les systèmes de fichiers pris en charge intègrent FAT32 et NTFS.
- Les fichiers dont la résolution verticale et horizontale est supérieure à la résolution maximale ne peuvent pas être affichés. Vérifiez la résolution verticale et horizontale du fichier.
- Vérifiez les types et versions de Codec vidéo et audio qui sont pris en charge.
- Vérifiez les versions de fichiers qui sont prises en charge.
 - ✎ Prise en charge de PowerPoint jusqu'à 97-2013
- ✎ Pour les transferts de fichiers de type USB-**Mémoire interne**, cliquez sur **Options** → **Envoyer**. Patientez environ 50 secondes avant que le message **OK** s'affiche.
 - Emplacement des fichiers de modèle
 - Transfert **Mémoire interne** → USB : USB → sous le dossier MagicinfoSlide
 - USB → **Mémoire interne** : **Mémoire interne** → sous le dossier Mes modèles
 - Emplacement des autres fichiers (autres que les modèles)
 - Transfert **Mémoire interne** → USB : USB → sous le dossier MagicinfoSlide
 - USB → **Mémoire interne** : Sous le fichier racine
- ✎ Cette fonction n'est peut-être pas prise en charge selon le modèle.

Horaire réseau multitrame

Restrictions relatives à la lecture



- Il est possible de lire 1 à 3 fichiers vidéo FHD simultanément ou un fichier vidéo UHD et un fichier vidéo FHD à la fois. En mode de lecture portrait, 3 fichiers vidéo FHD peuvent être lus simultanément ou un seul fichier vidéo UHD à la fois.
- Pour les fichiers **Office** (fichiers PPT et Word) et les fichiers **PDF**, seul un type de fichier est pris en charge à la fois.
- Les fichiers LFD(*.LFD) ne sont pas pris en charge.
- Les contenus dont la résolution est supérieure à 3840 x 2160 ne sont pas pris en charge.

Restrictions relatives à la sortie son

- Vous ne pouvez pas utiliser plus d'une sortie son.
- Priorité de lecture : musique de fond réseau → musique de fond locale → fichier vidéo dans la fenêtre principale sélectionnée par l'utilisateur
 - ✎ Musique de fond réseau : Les paramètres peuvent être configurés lors de la création d'un horaire de serveur.
 - ✎ Musique de fond locale : Les paramètres de musique de fond peuvent être configurés à l'aide des outils affichés après avoir appuyé sur le bouton **TOOLS** lors de la lecture **Lecteur**.
 - ✎ Fenêtre principale sélectionnée par l'utilisateur : Les paramètres de la fenêtre principale peuvent être configurés lors de la création d'un horaire de serveur.

Fichiers de modèle(*.LFD)

Restrictions

- Vérifiez que les dossiers **Contents** et **Schedules** sont publiés sur le périphérique de stockage USB.
 - ✎ Un contenu correctement publié apparaît en tant que **Published Content**  sur le périphérique USB.
 - ✎ Lorsque vous copiez un contenu publié sur un périphérique USB (**Published Content** ) dans la **Mémoire interne**, le contenu apparaît dans la **Mémoire interne** en tant que **Published Content**  uniquement. Les dossiers **Contents** et **Schedules** ne sont pas visibles sous **Mémoire interne**.

Restrictions relatives à la lecture

- Vous pouvez lire jusqu'à deux fichiers vidéo (**Vidéo**).
- Pour les fichiers **Office** (fichiers PPT et Word) et les fichiers **PDF**, seul un type de fichier est pris en charge à la fois.
- Lors de la lecture simultanée de plusieurs fichiers vidéo, assurez-vous que les zones d'affichage ne se chevauchent pas.

Restrictions relatives à la sortie son

- Vous ne pouvez pas utiliser plus d'une sortie son.
- Priorité de lecture : musique de fond réseau → musique de fond locale → fichier vidéo dans la fenêtre principale sélectionnée par l'utilisateur

Codecs vidéo pris en charge

Format de fichier	Contenant	Codecs vidéo	Résolution	Vitesse de transmission (ips)	Débit binaire (Mbps)	Codec audio
*.avi	AVI MKV ASF MP4 3GP MOV FLV VRO VOB PS TS SVAF	H.264 BP/MP/HP	3840 x 2160	120	60	Dolby Digital LPCM ADPCM(IMA, MS) AAC HE-AAC WMA Dolby Digital+ MPEG(MP3) AC-4 G.711(A-Law, μ -Law) OPUS
*.mkv		HEVC (H.265 - Main, Main10)			100	
*.asf		Motion JPEG		30	80	
*.wmv		MVC	1920 x 1080	60	20	
*.mp4		MPEG4 SP/ASP				
*.mov		Window Media Video v9 (VC1)				
*.3gp		MPEG2				
*.vro		MPEG1		30		
*.mpg		Microsoft MPEG-4 v1, v2, v3				
*.mpeg		Window Media Video v7(WMV1), v8(WMV2)				
*.ts		H 263 Sorenson				
*.tp		VP6	3840 x 2160	120	80	
*.trp		AV1				
*.flv		WebM	VP8	1920 x 1080	60	
*.vob	VP9 (Profile 0, profile 2 supported)		3840 x 2160	60	80	
*.svi	AV1			120	80	
*.m2ts	RMVB	RV8/9/10 (RV30/40)	1920 x 1080	60	20	RealAudio 6
*.mts						

Autres restrictions

- Les codecs peuvent ne pas fonctionner correctement si un problème survient au niveau du contenu.
- S'il y a une erreur dans le contenu ou le contenant, la lecture du contenu vidéo risque d'être compromise.
- Le son ou la vidéo peuvent ne pas fonctionner si le nombre d'images par seconde ou le débit binaire est supérieur à la capacité du téléviseur.
- Si une erreur s'est glissée dans le tableau d'indexation, la fonction Recherche (Saut) ne fonctionnera pas.
- Lorsque vous visionnez une vidéo par l'intermédiaire d'une connexion réseau, la lecture pourrait être altérée en raison des vitesses de transmission des données.
- Certains types d'appareil audio ou d'appareil photo numérique USB ne sont pas compatibles avec le téléviseur.
- Le codec HEVC est seulement disponible dans les contenants MKV/MP4/TS.
- Le codec MVC est partiellement pris en charge.



Décodeurs vidéo

- H.264 UHD est pris en charge jusqu'au niveau 5.1, alors que H.264 FHD est pris en charge jusqu'au niveau 4.2 (Le téléviseur ne prend pas en charge FMO/ASO/RS).
- HEVC UHD est pris en charge jusqu'au niveau 5.2, et HEVC FHD est pris en charge jusqu'au niveau 4.1.
- HEVC 8K est pris en charge jusqu'au niveau 6.1.
- VC1 AP L4 non pris en charge.
- Format GMC 2 ou supérieur non pris en charge.
- Lors de la lecture d'un seul fichier vidéo, le mode intégré n'est pas pris en charge dans les conditions suivantes :
 - Codec incompatible (MVC, VP3, MJPEG) ↔ Codec incompatible
 - Codec incompatible ↔ Codec compatible
 - Résolution différente de celle du moniteur
 - Fréquence différente de celle du moniteur

Décodeurs audio

- WMA prend en charge jusqu'à 10 Pro 5.1 canaux, M2 profile.
- Les formats WMA1, WMA sans perte / vocal ne sont pas pris en charge.
- QCELP et AMR NB/WB ne sont pas pris en charge.
- Vorbis est pris en charge jusqu'à un format de canaux 5.1.
- Dolby Digital+ est pris en charge jusqu'à 5.1 canaux.
- Les taux pris en charge sont 8, 11.025, 12, 16, 22.05, 24, 32, 44.1 et 48 kHz, et sont différents selon le codec.

Image

- Format de fichier image compatible: JPEG, PNG, BMP
 -  Les fichiers BMP de 8, 24 et 32 bits sont pris en charge.
- Résolution maximale prise en charge: 7680 x 4320 (JPEG), 4096 x 4096 (PNG, BMP)
 -  Lors de la lecture de 10 fichiers dans un fichier LFD - 5120 x 5120
- Taille maximale de fichier prise en charge : 20MB
- **Effet de diaporama** pris en charge : 9 effets
(Fondu1, Fondu2, Store, Spirale, Damier, Linéaire, Escaliers, Balayage, Aléatoire)

Power Point	PDF	WORD
<ul style="list-style-type: none"> • Formats de fichier de document compatibles <ul style="list-style-type: none"> – Extension : ppt, pptx – Version : Office 97 – Office 2013 • Fonctions non prises en charge <ul style="list-style-type: none"> – Effet d'animation – Formes 3D (affichage restitué en 2D) – En-têtes et pieds de page (certains sous-éléments ne sont pas pris en charge) – Word Art – Alignement Erreur d'alignement de groupe possible – Office 2007 SmartArt n'est pas entièrement pris en charge ; 97 sous-éléments sur 115 sont pris en charge. – Insertion d'objet – Caractères à demi-chasse – Espacement des lettres – Tableaux – Texte vertical Certains sous-éléments ne sont pas pris en charge. – Annotations et documents 	<ul style="list-style-type: none"> • Formats de fichier de document compatibles <ul style="list-style-type: none"> – Extension : pdf • Fonctions non prises en charge <ul style="list-style-type: none"> – Le contenu comportant moins de 1 pixel n'est pas pris en charge en raison d'un problème de dégradation de la performance. – Image masquée, contenu d'image regroupé non pris en charge. – Contenu avec texte avec rotation, non pris en charge. – Effets d'ombre 3D non pris en charge. – Certains caractères ne sont pas pris en charge (Les caractères spéciaux sont peut-être corrompus) 	<ul style="list-style-type: none"> • Formats de fichier de document compatibles <ul style="list-style-type: none"> – Extension : .doc, .docx – Version : Office 97 – Office 2013 • Fonctions non prises en charge <ul style="list-style-type: none"> – Effet d'arrière-plan de page – Certains styles de paragraphe – Word Art – Alignement Erreur d'alignement de groupe possible – Formes 3D (affichage restitué en 2D) – Office 2007 SmartArt n'est pas entièrement pris en charge ; 97 sous-éléments sur 115 sont pris en charge. – Tableaux – Caractères à demi-chasse – Espacement des lettres – Texte vertical Certains sous-éléments ne sont pas pris en charge. – Annotations et documents

Horaire

HOME  → Horaire → ENTER 

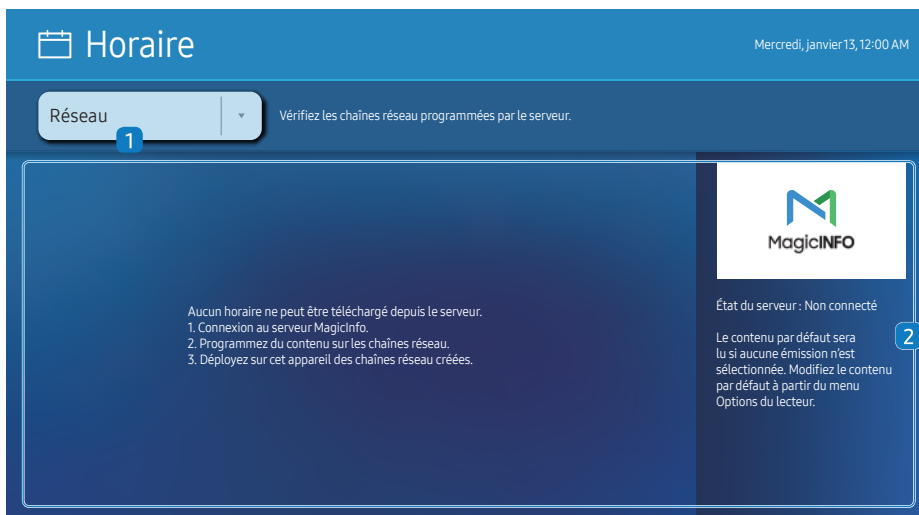

 L'image affichée peut varier selon le modèle.

Vous pouvez vérifier le programme importé à partir d'un périphérique de stockage sélectionné.

 Cette fonction n'est peut-être pas prise en charge selon le modèle.

No	Description
1	Sélectionnez l'emplacement enregistré du programme.
2	Créez/Modifiez/Supprimez/Affichez un programme pour les lectures de contenu.

Accueil personnalisé

HOME  → Accueil personnalisé → ENTER 



 L'image affichée peut varier selon le modèle.

Saisissez votre code NIP à 6 chiffres. Le code NIP par défaut est « 0-0-0-0-0-0 ». Si vous souhaitez modifier votre code NIP, utilisez la fonction **Changer NIP**.

Sélectionnez un élément à exécuter en mode d'accueil personnalisé. Appuyez sur la touche d'accueil pour revenir à cet écran.

Cloner le produit

HOME  → Cloner le produit → ENTER 

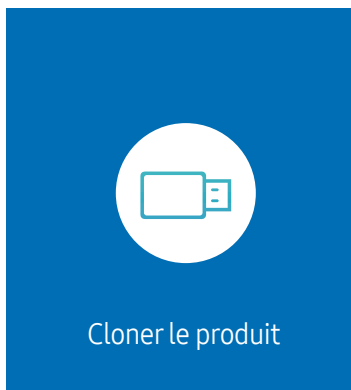

 L'image affichée peut varier selon le modèle.

Permet d'exporter des paramètres de l'appareil sur un périphérique de stockage externe. Vous pouvez également importer des paramètres à partir d'un périphérique de stockage externe.

Cette option est utile lorsque vous affectez les mêmes paramètres à plusieurs produits.

Fichier en double introuvable sur le périphérique de stockage externe

- 1 Branchez le périphérique de stockage externe, puis exécutez la fonction **Cloner le produit**.
- 2 Le message suivant s'affiche : **Aucun fichier de réplication trouvé sur le dispositif de stockage externe. Exporter les paramètres de cet appareil vers le dispositif de stockage externe?**
- 3 Sélectionnez **Exporter** pour exporter les paramètres.

Fichier en double détecté sur un périphérique de stockage externe

- 1 Branchez le périphérique de stockage externe, puis exécutez la fonction **Cloner le produit**.
- 2 Le message suivant s'affiche : **Fichier de réplication trouvé. Sélectionnez une option.**
Exécutez la fonction **Importer à partir d'un dispositif de stockage externe** ou **Exporter vers le dispositif de stockage externe**.
 - **Importer à partir d'un dispositif de stockage externe**: copie sur l'appareil des paramètres enregistrés sur le périphérique de stockage externe.
 -  Une fois la configuration terminée, le produit est automatiquement redémarré.
 - **Exporter vers le dispositif de stockage externe**: copie des paramètres de l'appareil sur un périphérique de stockage externe.

Paramètres ID

HOME  → Paramètres ID → ENTER 

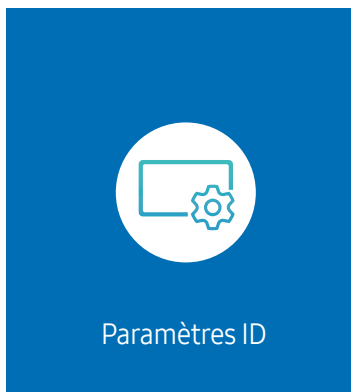

 L'image affichée peut varier selon le modèle.

Assignez un ID personnel à un appareil.



ID de l'appareil

Définissez un ID unique pour chaque produit.

-  Appuyez sur ▲/▼ pour sélectionner une valeur, puis appuyez sur .
-  Entrez ce numéro à l'aide des boutons numériques de la télécommande.

Défini. auto ID appar.

Cette fonction attribue automatiquement un identifiant à l'appareil connecté via un câble RS232C.

-  Cette fonction est uniquement disponible sur le premier périphérique dans une configuration en daisy-chain pour RS-232C.
-  Cette fonction n'est peut-être pas prise en charge selon le modèle.

Câble de connexion au PC

Sélectionnez le type de câble à utiliser pour connecter l'affichage au PC.

- **Câble RS232C**
communiquiez avec le contrôle multiécran par le biais du câble RS232C.
 - **RJ-45 (LAN)/Réseau Wi-Fi** ou **Câble RJ45(LAN)**
communiquiez avec le contrôle multiécran par le biais du câble RJ45.
-  Les fonctions disponibles peuvent différer selon le modèle.

Vidéomosaïque

HOME  → Vidéomosaïque → ENTER 



 L'image affichée peut varier selon le modèle.

Personnalise la disposition de plusieurs périphériques d'affichage connectés pour former une vidéomosaïque.

Affiche aussi une partie de l'image totale ou répète la même image sur chaque périphérique connecté.

Pour afficher plusieurs images, consultez l'aide du contrôle multiécran ou le guide de l'utilisateur de MagicInfo. Il se peut que certains modèles ne prennent pas en charge la fonction MagicInfo.

 Cette fonction n'est peut-être pas prise en charge selon le modèle.

Vidéomosaïque

Vous pouvez activer ou désactiver la fonction **Vidéomosaïque**.

Pour former une vidéomosaïque, sélectionnez **Activer**.

- **Désactiver / Activer**

Horizontal x Vertical

Cette fonction divise automatiquement l'écran en vidéomosaïque en se basant sur la configuration de la matrice de vidéomosaïque.

Entrez la matrice de vidéomosaïque.

L'écran est divisé en vidéomosaïque selon la matrice configurée. Le nombre d'écrans placés en position verticale ou horizontale doit être compris entre 1 et 15.

 La vidéomosaïque peut comporter un maximum de 225 écrans.

 L'option **Horizontal x Vertical** n'est activée que si la fonction **Vidéomosaïque** est réglée sur **Activer**.

Position de l'écran

Pour réorganiser les écrans, attribuez un numéro à chaque appareil dans la matrice à l'aide de la fonction **Position de l'écran**.

Sélectionnez **Position de l'écran** pour afficher la matrice de vidéomosaïque avec les numéros affectés aux appareils composant la vidéomosaïque.

Pour réorganiser les appareils, utilisez les boutons de direction de la télécommande pour déplacer un appareil vers le numéro souhaité. Appuyez sur le bouton .

 **Position de l'écran** vous permet de diviser l'écran en un maximum de 225 vues (15 × 15).

 L'option **Position de l'écran** n'est activée que si la fonction **Vidéomosaïque** est réglée sur **Activer**.

 Pour utiliser la fonction, l'option **Horizontal x Vertical** doit être configurée.

Format

Sélectionnez le mode d'affichage des images sur la vidéomosaïque.

- **Plein écran**: affiche les images en plein écran sans marge.
- **Naturel**: affiche les images dans leur format d'origine, sans augmentation ni réduction de leur taille.

 L'option **Format** n'est activée que si la fonction **Vidéomosaïque** est réglée sur **Activer**.

État du réseau

Vérifiez le réseau et la connexion Internet.

HOME  → État du réseau → ENTER 



 L'image affichée peut varier selon le modèle.

Minuterie mise st/ht

HOME  → Minuterie mise st/ht → ENTER 



 L'image affichée peut varier selon le modèle.

 Vous devez configurer **Réglage Horloge** pour pouvoir utiliser cette fonction.



Progr. activ.

Réglez **Progr. activ.** de sorte que l'appareil s'allume automatiquement à l'heure et au jour choisis.

Le produit est mis sous tension, avec la source d'entrée ou le volume indiqué.

Progr. activ.: réglez l'horloge en choisissant une option parmi les sept offertes. Assurez-vous d'abord de régler l'heure actuelle.

(**Progr. activ. 1** – **Progr. activ. 7**)

-  Même si l'option de mémoire interne/USB peut être utilisée avec **Progr. activ.** pour le mode **MagicInfo**, il est recommandé d'utiliser une mémoire interne.
-  Le fonctionnement correct de la fonctionnalité **Progr. activ.** ne peut pas être garanti si elle est utilisée avec un périphérique USB à piles, car la reconnaissance de ce dernier peut être plus longue.
- **Configuration**: sélectionnez **Désactiver**, **Une fois**, **Quotid.**, **Lun~Ven**, **Lun~Sam**, **Sam~Dim** ou **Manuel**. Si vous sélectionnez **Manuel**, vous pouvez choisir les jours où la fonction **Progr. activ.** doit mettre le téléviseur sous tension.
 - La coche indique les jours sélectionnés.
- **Heure**: réglez les heures et les minutes. Pour saisir les chiffres, appuyez sur les touches numériques ou les touches fléchées vers le haut et vers le bas. Pour passer d'une zone d'entrée à l'autre, utilisez les touches fléchées vers la gauche et vers la droite.
- **Volume** (Pour les modèles dotés de haut-parleurs intégrés): réglez le niveau sonore désiré. Pour modifier le volume, utilisez les touches fléchées vers le haut et vers le bas.
- **Source**: sélectionnez la source d'entrée de votre choix.
- **Contenu** (lorsque le paramètre **Source** est défini sur **Interne/USB** pour le mode **MagicInfo**): À partir du périphérique USB ou de mémoire interne, sélectionnez un fichier (musique, photo ou vidéo) à lire dès que le produit est sous tension.

Progr. désact.

Réglez l'horloge (**Progr. désact.**) en choisissant une option parmi les sept offertes. (**Progr. désact. 1 – Progr. désact. 7**)

- **Configuration**: sélectionnez **Désactiver**, **Une fois**, **Quotid.**, **Lun~Ven**, **Lun~Sam**, **Sam~Dim** ou **Manuel**. Si vous sélectionnez **Manuel**, vous pouvez choisir les jours où la fonction **Progr. désact.** doit mettre le produit hors tension.
 - La coche indique les jours sélectionnés.
- **Heure**: réglez les heures et les minutes. Pour saisir les chiffres, appuyez sur les touches numériques ou les touches fléchées vers le haut et vers le bas. Pour passer d'une zone d'entrée à l'autre, utilisez les touches fléchées vers la gauche et vers la droite.

Gestion des congés

Le retardateur est désactivé au cours d'une période qui a été définie en tant que Vacances.

- **Ajouter un congé**: spécifiez la période à ajouter aux vacances.
Sélectionnez les dates de début et de fin des vacances que vous souhaitez ajouter à l'aide des boutons ▲/▼, puis sélectionnez le bouton **Fait**.
La période sera ajoutée à la liste des vacances.
 - **Date de début**: définissez la date de début des vacances.
 - **Date de fin**: définissez la date de fin des vacances.
- **Supprimer**: supprimez les éléments sélectionnés depuis la liste de vacances.
- **Modifier**: Sélectionnez un élément dans la liste des vacances, puis modifiez la date.
- **Appliquer aux minuterics**: réglez les fonctions **Progr. activ.** et **Progr. désact.** pour qu'elles ne s'activent pas pendant les jours fériés.
 - Appuyez sur  pour sélectionner les paramètres **Progr. activ.** et **Progr. désact.** que vous ne souhaitez pas activer.
 - Les fonctions **Progr. activ.** et **Progr. désact.** sélectionnées ne s'activeront pas.

Message défilant

HOME  → Message défilant → ENTER 

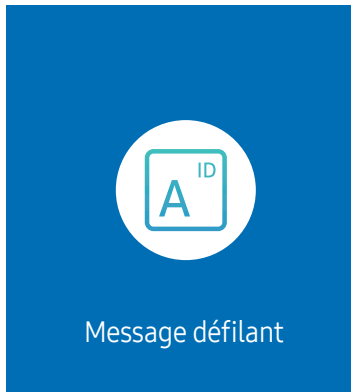

 L'image affichée peut varier selon le modèle.

Saisissez du texte pendant la lecture d'un vidéo ou d'une image et affichez ce texte à l'écran.



 Vous devez configurer **Réglage Horloge** pour pouvoir utiliser cette fonction.





- **Désactiver / Activer:** indiquez si l'option **Message défilant** doit être utilisée.
- **Message:** Saisissez un message à afficher à l'écran.
- **Heure:** Définissez **Heure de début** et **Heure de fin** pour afficher un **Message**.
- **Option de police:** Indiquez la police et la couleur du texte du message.
- **Position:** sélectionnez la position d'affichage d'un **Message**.
- **Défiler:** activez ou non les effets de défilement pour l'option **Message défilant**. Indiquez les options **Direction** et **Vitesse** pour le défilement du message.
- **Aperçu:** prévisualisez les paramètres de l'option **Message défilant**.





Chapitre 06

Menu

Image





2e	3e	Description
Contre-jour / Luminosité / Contraste / Netteté		Votre appareil est doté de plusieurs options pour régler la qualité de l'image.  Vous pouvez régler et sauvegarder les réglages de chaque périphérique connecté à une entrée de l'appareil.  La réduction de la luminosité de l'image réduira aussi la consommation d'énergie.
Tempér. couleurs		Il règle la température de couleur. La valeur et la température augmentent simultanément, donc le taux de couleur bleue augmente. (Plage : 2800K–16000K)  Activé lorsque le paramètre Nuance coul. est défini sur Désactiver .
Réglages avancés		Configurer les paramètres d'image avancés pour créer une image selon vos préférences.
	Rehausseur d'image	Permet d'améliorer la couleur et la netteté.
	Couleur	Permet de régler le niveau de saturation de la couleur. La saturation de la couleur s'intensifie plus la valeur est proche de 100. (Plage : 0–100)
	Teinte (V/R)	Permet de régler le taux des niveaux de teintes du vert au rouge. Plus les valeurs sont élevées plus la saturation des couleurs rouge et verte s'intensifie. (Plage : 0–50)

2e	3e	Description
Réglages avancés	Équilibrage du blanc	<p>Ajuster la température de couleur de l'image afin que les objets blancs s'affichent avec davantage de luminosité.</p> <ul style="list-style-type: none"> • 2 points Ajuster les niveaux de luminosité du rouge, du vert et du bleu dans les deux sections afin d'optimiser l'équilibre des blancs avec précision. • Paramètres des 20 points Règle l'équilibrage des blancs par intervalle de 20 points en ajustant la luminosité du rouge, du vert et du bleu. <ul style="list-style-type: none"> – 20 points Réglez les niveaux de luminosité rouge, vert et bleu dans vingt sections pour une optimisation précise de la balance des blancs. <p> Certains périphériques ne prennent pas cette fonction en charge.</p>
	Gamma	<p>Ajustez la luminosité des tons moyens de l'image.</p> <p> Les paramètres Gamma HLG, ST.2084 et BT.1886 peuvent changer selon les paramètres de la vidéo d'entrée. Pour les modèles prenant en charge HDR+ Mode, les paramètres Gamma HLG, ST.2084 et BT.1886 peuvent changer selon les paramètres de la vidéo d'entrée et de HDR+ Mode. Si HDR+ Mode est réglé sur Désactiver, les paramètres HLG, ST.2084 et BT.1886 peuvent être disponibles en fonction de la vidéo d'entrée. Pour ajuster Incurvé, réglez HDR+ Mode sur Désactiver.</p> <ul style="list-style-type: none"> • HLG / ST.2084 / BT.1886 / 2.2 / Incurvé Ajustez les niveaux HLG, ST.2084, BT.1886 et Incurvé de l'image. <ul style="list-style-type: none">  Si vous avez sélectionné 2.2, il vous sera impossible d'ajuster le niveau.  Les fonctions disponibles peuvent varier selon le type de port.
	Rehausseur de contraste	Équilibre automatiquement le contraste pour éviter les différences excessives entre les zones sombres et les zones lumineuses.
	Tonalité noire	Sélectionne le niveau de noir pour régler la profondeur d'écran.
	Ton chair	Ajustez les tons chair en augmentant ou en diminuant les niveaux de rouge.
	Paramètres de l'espace couleur	<p>Configurez les paramètres d'espace de couleur pour affiner le spectre des couleurs sur votre écran.</p> <ul style="list-style-type: none"> • Espace couleur Choisissez un espace de couleur. <ul style="list-style-type: none">  Pour ajuster Couleur, Rouge, Vert, Bleu et Réinitialiser, réglez Espace couleur sur Personnalisé. • Gamme de couleurs Choisissez une gamme de couleur.

2e	3e	Description
Réglages avancés	Étendre le signal d'entrée	<p>Étend la portée du signal d'entrée pour les connexions HDMI.</p> <p> Lorsque l'option Étendre le signal d'entrée est définie sur Activer, la résolution la plus élevée prise en charge est la suivante : 3840 x 2160 à 60 Hz.</p> <p>Lorsque l'option Étendre le signal d'entrée est définie sur Désactiver, la résolution la plus élevée prise en charge est la suivante : 3840 x 2160 à 30 Hz.</p> <p> Les ports de connexion peuvent varier selon le modèle.</p>
	Luminosité mouvement	Réduit la consommation d'énergie en réduisant la luminosité de l'écran lorsque l'image est en mouvement.
Options d'image	Nuance coul.	<p>Sélectionnez la couleur qui convient le mieux à vos besoins.</p> <p> Il est possible de modifier et sauvegarder les réglages de chaque périphérique connecté à une entrée de l'appareil.</p> <p> Les options disponibles peuvent varier en fonction du produit.</p>
	Image claire numérique	Réduisez le bruit de l'image pour éviter les distractions comme les clignotements.
	Nv nr HDMI	<p>Permet de régler le niveau de noir pour optimiser le contraste et la luminosité de l'image HDMI.</p> <p> Seulement offert si le signal d'entrée du dispositif externe connecté au port HDMI est RGB444.</p>
	Mode Film	Permet d'effectuer des transitions d'image depuis des sources vidéos plus anciennes de façon plus souple. Cette fonction est disponible uniquement lorsque le signal d'entrée est TV, AV, Component (480i, 1080i) ou HDMI (1080i).
	Rétroéclairage dynamique	Ajustement automatique du rétroéclairage pour obtenir le meilleur contraste à l'écran selon les conditions.
Appliquer Paramètres image	Appliquez les paramètres de l'image à tous les périphériques externes connectés au périphérique ou à la source actuelle uniquement.	





2e	3e	Description
Paramètres du format d'image		<p>Choisissez la taille et le format de l'image affichée à l'écran.</p> <p> Certains périphériques et applications ne prennent pas cette fonction en charge.</p>
	Image Format	<p>Les options de réglage d'écran varient en fonction de la source d'entrée active.</p> <p> Les fonctions disponibles peuvent différer selon le modèle ou les signaux d'entrée.</p> <p> N'appliquez pas le format 4:3 pendant une durée prolongée.</p> <p>Les bordures apparaissant sur la gauche, la droite, le haut et le bas de l'écran peuvent causer une rémanence d'image (brûlure d'écran) qui n'est pas couverte par la garantie.</p>
	Plein écran	<p>Permet d'ajuster la position de l'image. Lorsque cette option est sélectionnée, l'image entière du programme est affichée. Aucune partie de l'image n'est coupée.</p>
	Zoom et position	<p>Ajuste le zoom et la position de l'image. Cette fonctionnalité est disponible uniquement si Image Format est défini sur Personnalisé.</p> <p> Pour restaurer la position d'origine de l'image, sélectionnez Réinitialiser sur l'écran Zoom et position. L'image sera placée à sa position par défaut.</p>
Réinitial. image		<p>Restaurez tous les paramètres de l'image par défaut d'usine.</p>







Affichage à l'écran

2e	3e	Description
Mode d'affichage	Mode d'affichage du menu à l'écran	Déterminez si le menu à l'écran doit être affiché en mode paysage ou portrait.
	Mode d'affichage du contenu source	Faites pivoter l'orientation de l'écran du produit.
	Format de l'image	Réglez l'écran pivoté en plein écran ou selon son format d'origine.  Disponible uniquement lorsque Mode d'affichage du contenu source a la valeur Portrait .
Protection de l'écran	Écran de veille	Activez un écran de veille lorsqu'une image fixe s'affiche sur votre appareil pendant deux heures ou plus.
	Protection grillage écran	<p>Pour réduire le risque de brûlure d'écran, cette unité est équipée de la technologie de prévention contre les brûlures d'écran Protection grillage écran.</p> <p>Protection grillage écran déplace légèrement l'image à l'écran.</p> <ul style="list-style-type: none">• Déplac. Point Minimisez la rétention d'image en déplaçant finement les pixels à l'horizontale ou à la verticale.  Les options Horizontal, Vertical et Heure sont activées uniquement si la fonction Déplac. Point est réglée sur Activer.  La valeur de l'option Déplac. Point peut varier en fonction du modèle.  L'affichage d'une image fixe ou d'une sortie au format 4:3 pendant une longue durée peut entraîner une rétention d'image. Il ne s'agit pas d'un défaut du produit.• Minuterie Vous pouvez définir le programmateur de Protection grillage écran. La fonction Protection grillage écran s'arrête automatiquement lorsque la durée indiquée est écoulée.• Affichage immédiat Sélectionnez l'économiseur d'écran devant s'afficher immédiatement.

2e	3e	Description
Affichage du message	Infos sur la source	Indiquez si vous souhaitez afficher le menu OSD source en cas de modification de la source d'entrée.
	Message absence signal	Indiquez si le message « Aucun signal » doit s'afficher lorsqu'aucun signal n'est détecté. Le message Aucun câble connecté apparaît si aucun périphérique source n'est connecté.
	Message MDC	Indiquez si le message MDC OSD doit s'afficher lorsque l'appareil est contrôlé par MDC.
	Message relatif à la rotation	Recevoir un message d'avertissement si votre périphérique d'affichage se trouve à un angle inapproprié.
Langue		Permet de régler la langue du menu.  Une modification au réglage de la langue sera appliquée seulement au menu affiché à l'écran. Elle n'affectera pas les autres fonctions de votre PC.
Réini. affich. à l'écran		Cette option permet de restaurer les paramètres d'usine par défaut sous Affichage à l'écran .

Son

2e	3e	Description
Son Mode		<p>Vous pouvez sélectionner le mode son qui convient le mieux à vos préférences.</p> <p> Cette fonction est désactivée lorsque l'option Sortie audio est réglée sur Externe ou Récepteur (HDMI).</p>
Balance		<p>Réglez le volume du haut-parleur pour optimiser la balance.</p> <p> Cette fonction est désactivée lorsque l'option Sortie audio est réglée sur Externe ou Récepteur (HDMI).</p> <p> Les fonctions disponibles peuvent différer selon le modèle.</p>
Égaliseur		<p>Réglez l'égaliseur pour personnaliser le volume et la hauteur, et améliorer la richesse du son en sortie.</p> <p> Disponible uniquement lorsque Son Mode a la valeur Standard.</p> <p> Cette fonction est désactivée lorsque l'option Sortie audio est réglée sur Externe ou Récepteur (HDMI).</p>
Format de sortie audio numérique		<p>Sélectionnez le format de sortie audio numérique. Lorsque vous sélectionnez Transiter, la source d'entrée est envoyée au récepteur sans autre traitement. Cette option est prise en charge uniquement en présence d'une source HDMI et lorsque le récepteur est connecté par l'entremise d'un port HDMI eARC ou ARC.</p>
Dolby Atmos		<p>Procure une expérience de son ambiophonique réaliste lors du visionnement de contenu Dolby Atmos.</p>

2e	3e	Description
Sortie audio		<p>Sélectionner les haut-parleurs pour la diffusion du son.</p> <ul style="list-style-type: none">  Lorsque vous définissez l'option Sortie audio sur Externe ou Récepteur (HDMI), le haut-parleur interne est désactivé. Le son sera uniquement diffusé à partir des haut-parleurs externes.  La fonction audio est disponible pour les haut-parleurs internes et externes lorsqu'elle est connectée via le port AUDIO OUT avec l'option Sortie audio définie sur Interne. Les pièces de connexion peuvent varier selon les produits.  Pour sélectionner l'option Récepteur (HDMI), réglez Anynet+ (HDMI-CEC) sur Activer lorsque le produit est connecté au port HDMI(ARC) du récepteur AV.  Si vous ne recevez aucun signal vidéo, le son sera coupé dans les haut-parleurs de l'appareil ainsi que dans les haut-parleurs externes.
Volume auto		<p>Règle automatiquement le volume lorsque vous changez la source vidéo ou le contenu pour que le niveau reste le même.</p> <ul style="list-style-type: none">  Pour utiliser la commande de volume d'un périphérique source connecté, réglez Volume auto sur Désactiver.  Cette fonction est désactivée lorsque l'option Sortie audio est réglée sur Externe ou Récepteur (HDMI).
Réinitial. son		<p>Restaurez tous les paramètres d'usine par défaut du son.</p>

Réseau

2e	3e	Description
État du réseau		Vous pouvez vérifier le réseau et l'état de la connexion Internet en cours.
Paramètres de réseau ouvert		Configurez les paramètres réseau pour vous connecter à un réseau disponible.
	Type de réseau	 Le menu Type de réseau peut ne pas être disponible pour les modèles câblés.

Paramètres de réseau (câblé)

Connexion à un réseau câblé

Vous disposez de trois méthodes différentes pour connecter votre produit à votre réseau local (LAN) à l'aide d'une connexion câblée.

- Vous pouvez connecter votre produit à votre réseau local en connectant le port LAN situé à l'arrière de votre produit à un modem externe à l'aide d'un câble LAN. Voir le schéma ci-dessous.

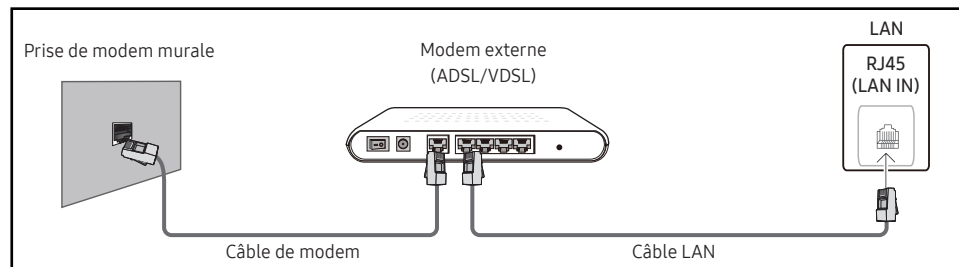

- Vous pouvez connecter votre produit à votre réseau local en connectant le port LAN situé à l'arrière du produit à un routeur IP connecté, à son tour, à un modem externe. Utilisez un câble LAN pour effectuer la connexion. Voir le schéma ci-dessous.

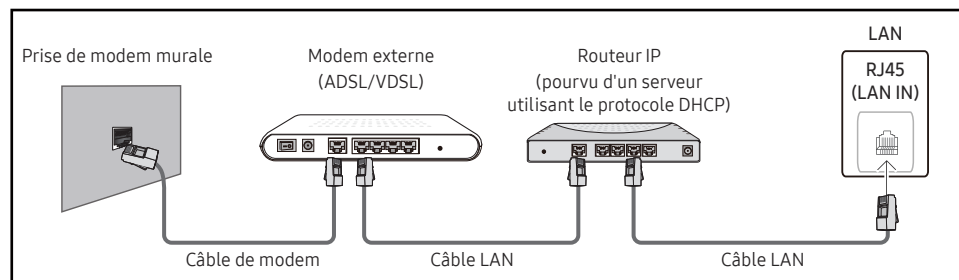

- En fonction de la configuration de votre réseau, il se peut que vous puissiez connecter directement le port LAN situé à l'arrière du produit à une prise réseau murale à l'aide d'un câble LAN. Voir le schéma ci-dessous. Nous attirons votre attention sur le fait que la prise murale est connectée à un modem ou routeur situé en un autre point de la maison.

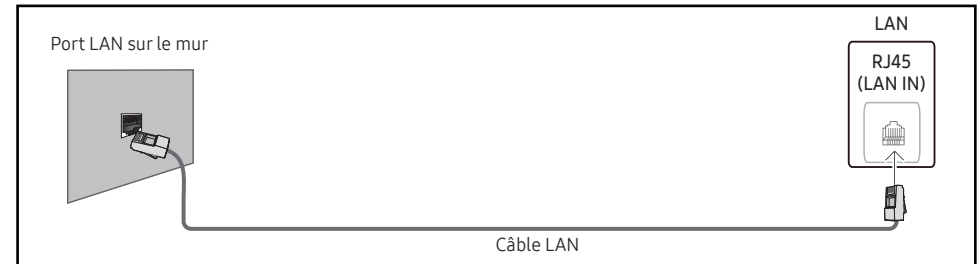

Si vous possédez un réseau dynamique, vous devez utiliser un modem ou routeur ADSL prenant en charge le protocole DHCP (Dynamic Host Configuration Protocol). Les modems de ce type fournissent automatiquement les données **Adresse IP**, **Masque s.-réseau**, **Passerelle** et les valeurs DNS dont votre produit a besoin pour accéder à Internet. Aucune saisie manuelle n'est donc requise. La plupart des réseaux domestiques sont de type dynamique.

Certains réseaux nécessitent une adresse IP statique. Si tel est votre cas, vous devez saisir manuellement les données **Adresse IP**, **Masque s.-réseau**, **Passerelle**, et les valeurs DNS dans les **Param. IP** de votre produit lors de la configuration de la connexion réseau. Pour obtenir les données **Adresse IP**, **Masque s.-réseau**, **Passerelle** et les valeurs DNS, contactez votre fournisseur d'accès Internet (FAI).

Si vous disposez d'un ordinateur Windows, vous pouvez également utiliser ce dernier pour obtenir ces paramètres.

- ✎ Si votre réseau nécessite une adresse IP statique, vous pouvez utiliser un modem ADSL prenant en charge le protocole DHCP.
- ✎ En effet, les modems de ce type vous permettent également d'utiliser des adresses IP statiques.

Configurez la connexion au réseau pour utiliser les services Internet notamment pour les mises à niveau du logiciel.

Option Paramètres de réseau ouvert automatique (câblé)

Connectez-vous au réseau à l'aide d'un câble LAN.

Vérifiez en premier lieu qu'un câble LAN est connecté.

Configuration automatique

- 1 Réglez **Type de réseau** sur **Câble** dans la page **Paramètres de réseau ouvert**.

 Pour les modèles câblés, sélectionnez le menu **État du réseau**.

- 2 L'écran d'essai s'affiche et vérifie la connexion réseau.

Une fois la connexion vérifiée, le message « **Réussite! L'appareil est connecté à Internet. Veuillez communiquer avec votre fournisseur de services Internet si vous rencontrez des problèmes.** » apparaît.

 Si la connexion échoue, vérifiez la connexion du port LAN.

 Si le processus automatique ne parvient pas à trouver les valeurs de connexion réseau ou si vous voulez établir la connexion manuellement, allez à la section suivante (Option Paramètres de réseau ouvert manuelle [câblé]).

Option Paramètres de réseau ouvert manuelle (câblé)

Dans les bureaux, des adresses IP statiques peuvent être utilisées.

Si tel est le cas, demandez à l'administrateur réseau les données **Adresse IP**, **Masque s.-réseau**, **Passerelle** et l'adresse du serveur DNS. Saisissez ces valeurs.

Obtention des valeurs de connexion au réseau

Pour obtenir les valeurs de connexion au réseau sur la plupart des ordinateurs utilisant le système Windows, suivez les étapes ci-après .

- 1 Cliquez avec le bouton de droite sur l'icône Réseau dans le coin inférieur droit de l'écran.
- 2 Cliquez sur **État** dans le menu contextuel qui s'affiche.
- 3 Dans la boîte de dialogue qui apparaît, cliquez sur l'onglet **Support**.
- 4 Sur la page **Support**, cliquez sur le bouton **Details**. Les valeurs de connexion au réseau sont affichées.

 Le chemin d'accès aux paramètres dépend du système d'exploitation installé.

Configuration manuelle de la connexion réseau

- 1 Réglez **Type de réseau** sur **Câble** dans la page **Paramètres de réseau ouvert**.

L'écran d'essai s'affiche et le processus de vérification commence. Appuyez sur **Annuler**. Le processus de vérification s'arrête.

 Pour les modèles câblés, sélectionnez le menu **État du réseau**.

- 2 Sélectionnez **Param. IP** sur l'écran de connexion réseau. L'écran **Param. IP** apparaît.

- 3 Sélectionnez le champ supérieur, appuyez sur , puis réglez **Paramètres IP** sur **Entrer manuellement**. Procédez de la même manière pour chacune des zones de l'**Adresse IP**.

 Si vous réglez **Paramètres IP** sur **Entrer manuellement**, **Param. DNS** prend automatiquement la valeur **Entrer manuellement**.

- 4 Quand vous avez terminé, sélectionnez **OK** au bas de la page, puis appuyez sur . L'écran de vérification du réseau s'affiche et le processus de vérification commence.

- 5 Une fois la connexion vérifiée, le message « **Réussite! L'appareil est connecté à Internet. Veuillez communiquer avec votre fournisseur de services Internet si vous rencontrez des problèmes.** » apparaît.

Paramètres de réseau (sans fil)

 Cette fonction n'est peut-être pas prise en charge selon le modèle.

Connexion à un réseau sans fil

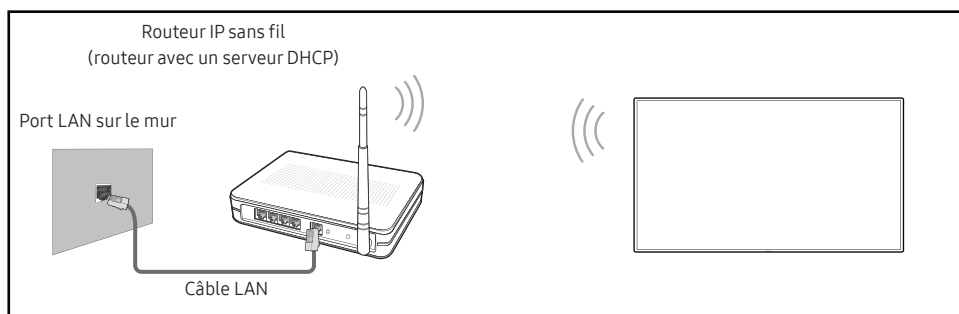

Samsung recommande l'utilisation du protocole IEEE 802.11n. Lorsque vous faites jouer une vidéo par le biais d'une connexion réseau, des problèmes d'interférence pourraient survenir pendant la lecture.

 Sélectionnez un canal inutilisé pour le routeur IP sans fil. Si ce canal est utilisé par un autre appareil à proximité, il y aura des interférences et la communication échouera.

 Votre appareil prend en charge seulement les systèmes de sécurité sans fil suivants :

- Modes d'authentification : WEP, WPAPSK, WPA2PSK
- Types de chiffrement : WEP, TKIP, AES

Conformément aux spécifications de certification de produits sans fil, les produits Samsung ne prennent pas en charge le chiffrement de sécurité WEP ou TKIP dans les réseaux fonctionnant en mode 802.11n haut débit (Greenfield).

 Si votre routeur sans fil prend en charge WPS (Configuration Wi-Fi protégée), vous pouvez vous connecter au réseau à l'aide de l'option PBC (configuration par touches) ou d'un numéro d'identification personnel (NIP). WPS configurera automatiquement les clés SSID et WPA, peu importe le mode choisi.

 Méthodes de connexion : Vous pouvez configurer la connexion à un réseau sans fil de trois façons :

Installation de réseau automatique, Installation de réseau manuelle, **Utiliser WPS**

Configuration réseau automatique (sans fil)

La plupart des réseaux sans fil présentent un système de sécurité optionnel qui exige des dispositifs accédant au réseau pour transmettre un code de sécurité crypté appelé clé d'accès ou clé de sécurité. La clé de sécurité est constitué d'un mot de passe (phrase), habituellement un mot ou une série de lettres et de chiffres d'une longueur particulière que l'on vous a demandé d'entrer lors de la configuration de la sécurité de votre réseau sans fil. Si vous utilisez cette méthode de configuration de connexion réseau et disposez d'une clé de sécurité pour votre réseau sans fil, vous devrez entrer le mot de passe pendant le processus de configuration automatique ou manuelle.

Configuration automatique

1 Réglez **Type de réseau** sur **Sans fil** dans la page **Paramètres de réseau ouvert**.

2 La fonction **Réseau** recherche les réseaux sans fil disponibles. Une fois l'opération de recherche terminée, une liste des réseaux disponibles s'affiche.

Dans la liste des réseaux, appuyez sur le bouton ▲ ou ▼ pour en sélectionner un, puis appuyez sur le bouton .

 Si le routeur sans fil souhaité n'apparaît pas, sélectionnez **Rafraîchir** pour lancer une nouvelle recherche.

 En cas d'échec de la nouvelle recherche du routeur, sélectionnez le bouton **Ajouter réseau**.

3 Si l'écran **Entrez le mot de passe pour (Nom PA)** apparaît, passez à l'étape 4. Si vous sélectionnez un routeur sans fil qui n'a aucune sécurité, passez à l'étape 6.

4 Si le routeur a une sécurité, saisissez la **Entrez le mot de passe pour (Nom PA)**. (clé de sécurité ou NIP).

5 Une fois la saisie terminée, utilisez le bouton fléché droit pour placer le curseur sur **Fait**, puis appuyez sur . L'écran de connexion réseau apparaît et le processus de vérification démarre.

 Une connexion est établie avec le routeur, mais il est impossible d'accéder à Internet. Si tel est le cas, contactez votre fournisseur d'accès Internet.

6 Une fois la connexion vérifiée, le message « **Réussite! L'appareil est connecté à Internet. Veuillez communiquer avec votre fournisseur de services Internet si vous rencontrez des problèmes.** » apparaît.

Configuration réseau manuelle (sans fil)

Dans les bureaux, des adresses IP statiques peuvent être utilisées.





Si tel est le cas, demandez à l'administrateur réseau les données **Adresse IP**, **Masque s.-réseau**, **Passerelle** et l'adresse du serveur DNS. Saisissez ces valeurs.

Obtention des valeurs de connexion au réseau

Pour obtenir les valeurs de connexion au réseau sur la plupart des ordinateurs utilisant le système Windows, suivez les étapes ci-après .

- 1 Cliquez avec le bouton de droite sur l'icône Réseau dans le coin inférieur droit de l'écran.
- 2 Cliquez sur État dans le menu contextuel qui s'affiche.
- 3 Dans la boîte de dialogue qui apparaît, cliquez sur l'onglet **Support**.
- 4 Sur la page **Support**, cliquez sur le bouton **Details**. Les valeurs de connexion au réseau sont affichées.

Configuration manuelle de la connexion réseau

- 1 Réglez **Type de réseau** sur **Sans fil** dans la page **Paramètres de réseau ouvert**.
- 2 La fonction **Réseau** recherche les réseaux sans fil disponibles. Une fois l'opération de recherche terminée, une liste des réseaux disponibles s'affiche.
- 3 Dans la liste des réseaux, appuyez sur le bouton ▲ ou ▼ pour sélectionner un réseau, puis appuyez deux fois sur le bouton .
- ✎ Si le routeur sans fil souhaité n'apparaît pas, sélectionnez **Rafraîchir** pour lancer une nouvelle recherche.
 - ✎ En cas d'échec de la nouvelle recherche du routeur, sélectionnez le bouton **Arrêter**. Le bouton **Ajouter réseau** apparaît.
- 4 Si l'écran **Entrez le mot de passe pour (Nom PA)** apparaît, passez à l'étape 5. Si vous sélectionnez un routeur sans fil qui n'a aucune sécurité, passez à l'étape 7.
- 5 Si le routeur a une sécurité, saisissez le **Entrez le mot de passe pour (Nom PA)**. (clé de sécurité ou NIP).
- 6 Une fois la saisie terminée, utilisez le bouton fléché droit pour placer le curseur sur **Fait**, puis appuyez sur . L'écran de connexion réseau apparaît et le processus de vérification démarre.
- 7 Sélectionnez **Annuler** pendant les tentatives d'établissement d'une connexion réseau. Cela arrêtera la connexion.
- 8 Sélectionnez **Param. IP** sur l'écran de connexion réseau. L'écran **Param. IP** apparaît.
- 9 Sélectionnez le champ supérieur, appuyez sur , puis réglez **Paramètres IP** sur **Entrer manuellement**. Procédez de la même manière pour chacune des zones de l'**Adresse IP**.
 - ✎ Si vous réglez **Paramètres IP** sur **Entrer manuellement**, **Param. DNS** prend automatiquement la valeur **Entrer manuellement**.
- 10 Quand vous avez terminé, sélectionnez **OK** au bas de la page, puis appuyez sur . L'écran de vérification du réseau s'affiche et le processus de vérification commence.
- 11 Une fois la connexion vérifiée, le message « **Réussite! L'appareil est connecté à Internet. Veuillez communiquer avec votre fournisseur de services Internet si vous rencontrez des problèmes.** » apparaît.







Utiliser WPS

 Cette fonction n'est peut-être pas prise en charge selon le modèle.



Comment configurer l'utilisation de Utiliser WPS



Si votre routeur possède le bouton **Utiliser WPS**, suivez les étapes suivantes.





- 1 Réglez **Type de réseau** sur **Sans fil** dans la page **Paramètres de réseau ouvert**.
- 2 Sélectionnez **Utiliser WPS**, puis appuyez sur .
- 3 Appuyez sur le bouton WPS ou PBC sur votre routeur sans fil pendant les deux prochaines minutes. Votre produit récupère automatiquement tous les réglages réseau dont il a besoin et se connecte à votre réseau.
 - Pour utiliser le NIP WPS, sélectionnez **WPS (NIP)**.
Accédez aux paramètres de votre routeur sans fil, entrez votre NIP, puis sélectionnez **OK**.
- 4 L'écran de connexion réseau s'affiche et le paramétrage du réseau est effectué.



2e	3e	Description
Paramètres serveur réseau	Connexion au serveur	<p>Connectez-vous au serveur MagicInfo.</p> <ul style="list-style-type: none">  Si vous utilisez l'option TLS, le serveur est configuré pour utiliser https et le transfert de données est crypté. (Numéro de port : 7002)  Si vous n'utilisez pas l'option TLS, saisissez l'adresse IP du serveur et le numéro de port. Utilisez 7001 comme numéro de port. (Si vous ne parvenez pas à vous connecter au serveur avec le numéro de port 7001, demandez à votre administrateur de serveur le numéro de port correct et modifiez-le en conséquence.)  Entrez l'adresse IP du serveur et le numéro de port. Utilisez 7001 comme numéro de port. (Si la connexion au serveur est impossible avec le numéro de port 7001, demandez à votre administrateur de serveur le numéro de port correct et modifiez-le en conséquence.)  Pour le mode d'emploi MagicInfo Server, consultez le site suivant : http://displaysolutions.samsung.com → Support → Resources → MagicInfo Web Manual.
	Vérifiez MagicINFO Server	Permettez à cette option de bloquer les communications HTTPS si le nom du domaine de l'URL du serveur MagicINFO diffère du nom du domaine du certificat du serveur MagicINFO.
	MagicInfo Mode	<p>Sélectionnez le MagicInfo Mode approprié selon l'environnement dans lequel l'appareil est utilisé.</p> <ul style="list-style-type: none">  Les types de contenu pris en charge peuvent être limités lorsque le MagicInfo Mode est défini sur Lite.
	Accès serveur	Autorisez ou refusez l'accès au serveur MagicInfo.
	FTP Mode	Précisez le mode de fonctionnement FTP.
	Serv. mandataire	<p>Configurez votre connexion de serveur proxy et les fonctions connexes.</p> <ul style="list-style-type: none">  Les options Adresse / Port / Identifiant et Mot de passe sont activées uniquement si la fonction Serv. mandataire est réglée sur Activer.
Paramètres du serveur intégrés	Embedded Server	Activez cette option pour activer le serveur intégré. Désactivez pour supprimer l'information enregistrée sur le serveur.
	Mode Serveur	Pour utiliser cet appareil comme serveur Web local, réglez-le à « Server ». Si vous avez déjà un serveur à proximité, réglez-le à « Client » pour connecter cet appareil au serveur.
Wi-Fi		Activez ou désactivez le réseau Wi-Fi. Activez cette option pour utiliser les fonctions qui nécessitent une connexion Wi-Fi.
Nom de l'appareil		<p>Choisissez ou saisissez un nom d'appareil.</p> <p>Ce nom peut être affiché sur le périphérique réseau sur le réseau.</p>

Systeme



2e	3e	Description
Accessibilité	Paramètres du guide vocal	<ul style="list-style-type: none">• Guide vocal Activez ou désactivez la fonction Guide vocal. La langue utilisée pour la fonction Guide vocal sera la même que celle du menu actuel.  Les options Volume, Vitesse et Tonalité sont activées uniquement si la fonction Guide vocal est réglée sur Activer.  La disponibilité peut varier en fonction de la région.• Volume Permet de régler le niveau de volume pour la fonction Guide vocal.• Vitesse Permet de régler la vitesse de la fonction Guide vocal.• Tonalité Permet d'ajuster le ton de la fonction Guide vocal.• Volume du fond sonore Réglez le volume de fond pendant l'assistance vocale.
	Contraste élevé	Permet de définir l'arrière-plan et la police sur des couleurs à contraste élevé dans le menu. La transparence du menu devient opaque lorsque l'option est sélectionnée.
	Agrandir	Agrandissez la zone Menu







2e	3e	Description
Commencer la configuration		<p>Refaites les étapes de configuration effectuées lors de votre première utilisation du produit.</p> <ul style="list-style-type: none"> ✎ Saisissez votre code NIP à 6 chiffres. Le code NIP par défaut est « 0-0-0-0-0-0 ». Si vous souhaitez modifier votre code NIP, utilisez la fonction Changer NIP. ✎ Modifiez le code PIN pour protéger votre appareil.
Commande tactiles		Définir les fonctions associées au contrôle du toucher.
	Commande tactiles	Empêcher la commande tactile pour l'appareil.
	Verrouillage menu Admin.	<p>Choisissez l'option Verrouillage menu Admin. pour afficher le menu des paramètres d'administrateur lorsque vous appuyez sur l'écran avec le doigt.</p> <ul style="list-style-type: none"> ✎ Disponible uniquement lorsque Commande tactiles a la valeur Activer.
Heure		Vous pouvez configurer Réglage Horloge ou H. d'été . Configurer divers paramètres reliés à l'heure.
	Réglage Horloge	<p>Sélectionnez Réglage Horloge. Sélectionnez Date ou Heure, puis appuyez sur .</p> <p>Pour saisir les chiffres, appuyez sur les touches numériques ou les touches fléchées vers le haut et le bas. Pour passer d'une zone d'entrée à l'autre, utilisez la touche fléchée vers la gauche ou vers la droite. Une fois la saisie terminée, appuyez sur .</p> <ul style="list-style-type: none"> ✎ Vous pouvez régler la Date et l'Heure directement en appuyant sur les touches numériques de la télécommande.
	Paramètres NTP	Configurez l'URL du serveur et le fuseau horaire pour utiliser l'heure du réseau.
	H. d'été	<p>Active ou désactive la fonction DST (Daylight Saving Time, heure d'été).</p> <ul style="list-style-type: none"> ✎ Les options Date de début, Date de fin et Fuseau horaire sont activées uniquement si la fonction H. d'été est réglée sur Activer.
	Délai d'allumage	Si vous connectez plusieurs appareils, réglez le délai de mise sous tension de chaque appareil pour éviter toute surcharge (plage comprise entre 0-50 secondes).



2e	3e	Description
Commut. auto. srce	Commut. auto. srce	Passer à la source prédéfinie ou à une autre source lorsque l'appareil source principal est déconnecté.
	Récup. source primaire	Indiquez si vous souhaitez rétablir ou non la source d'entrée principale sélectionnée lorsqu'une source d'entrée principale est activée.  La fonction Récup. source primaire est désactivée si Source primaire est réglé sur Tous .
	Source primaire	Sélectionnez une source principale à laquelle passer si aucun signal n'est reçu de l'entrée actuelle.
	Source secondaire	Sélectionnez une source secondaire à laquelle passer si aucun signal n'est reçu de l'entrée actuelle.  La fonction Source secondaire est désactivée si Source primaire est réglé sur Tous .
	Entrée par défaut	Sélectionnez l'entrée par défaut à laquelle passer lorsque la nouvelle entrée est déconnectée. L'option Dernière entrée ne comprend que les entrées externes connectées par câble.  Commut. auto. srce doit être défini sur la valeur Nouvelle entrée afin que l'option Entrée par défaut soit activée.
Commande	Démarrage auto.	Cette fonction allume automatiquement l'appareil dès qu'il est branché. Vous n'avez pas besoin d'appuyer sur le bouton d'alimentation.
	Écon. d'énergie max.	Économisez de l'énergie en éteignant le moniteur de votre PC lorsque vous ne l'utilisez pas pendant un certain temps.
	Contrôle de mise en veille	Détermine s'il faut activer le mode veille ou non en l'absence de signal.
	Configuration à distance	Garder la connexion active lorsque le produit est désactivé.
	Bouton d'alimentation	Le bouton d'alimentation de la télécommande  peut être réglé soit pour mettre l'appareil sous tension, soit pour le mettre sous/hors tension.

2e	3e	Description
Mode d'économie d'énergie	Réduction de la luminosité	Réduisez la consommation d'énergie en ajustant la luminosité de l'écran.
	Horaire lampe de l'écran	<ul style="list-style-type: none"> • Horaire lampe de l'écran Activez ou désactivez le programme de la lampe. • Horaire1, Horaire2 <ul style="list-style-type: none"> – Heure La luminosité de l'écran réglée dans Lampe est appliquée à l'heure définie. – Lampe Réglez la luminosité de l'écran. Plus la valeur est proche de 100, plus l'écran sera lumineux.
	Veille abs. sign.	<p>Économisez de l'énergie en éteignant le produit lorsqu'aucun signal n'est reçu d'aucune source.</p> <p> Cette fonction ne fonctionne pas si l'affichage est en mode veille.</p> <p> Le produit s'éteindra automatiquement à l'heure définie. Cette heure peut être modifiée selon les besoins.</p>
	Arrêt autom.	Réglez le délai d'inactivité après lequel l'affichage s'éteindra.

2e	3e	Description
Gestionnaire de périphérique externe	Gestionnaire de périphérique	<p>Gérez les périphériques externes connectés à votre écran Signage.</p> <hr/> <p>Configurez les claviers à utiliser avec votre produit. Vous pouvez ajouter des claviers et configurer leur configuration.</p> <p> Pour les modèles Bluetooth seulement.</p> <ul style="list-style-type: none"> • Liste d'appareils Bluetooth Connectez un clavier Bluetooth, une souris ou une manette de jeu à votre produit. • Réglages du clavier Configurez les paramètres du clavier connecté. <ul style="list-style-type: none"> – Langue du clavier Définissez la langue de votre clavier. – Type de clavier Définissez le type de votre clavier. • Réglages de souris Configurez les paramètres de la souris connectée. <ul style="list-style-type: none"> – Bouton principal Sélectionnez le bouton que vous souhaitez utiliser comme bouton principal pour cliquer et sélectionner. – Vitesse pointeur Réglez la vitesse du pointeur de la souris.
	Gestionnaire de connexion des appareils	<p>Autorisez les périphériques, comme les téléphones intelligents et les tablettes, sur votre réseau pour partager votre contenu avec votre produit.</p> <ul style="list-style-type: none"> • Notification d'accès Affichez une notification lors de la connexion d'un appareil tel qu'un téléphone intelligent ou une tablette. Si vous utilisez un réseau Wi-Fi qui requiert un mot de passe, désactivez cette option pour vous connecter automatiquement avec des périphériques sans afficher de notifications. • Liste d'appareils Visualisez et gérez les appareils connectés.

2e	3e	Description
Lire avec		Sélectionnez le mode Lire avec approprié selon l'environnement dans lequel l'appareil est utilisé. L'écran d'accueil peut varier selon le paramétrage.
Changer NIP		Modifier votre numéro d'identification personnel (NIP) à 6 chiffres. Choisissez 6 chiffres comme code NIP et saisissez-les dans Entrez un nouveau NIP.. Saisissez à nouveau ces 6 chiffres dans Entrez le NIP à nouveau.. L'appareil a mémorisé votre nouveau NIP.  Le code NIP par défaut est « 0-0-0-0-0-0 ».  Modifiez le code PIN pour protéger votre appareil.







2e	3e	Description
Sécurité		<p> Saisissez votre code NIP à 6 chiffres. Le code NIP par défaut est « 0-0-0-0-0-0 ».</p> <p>Si vous souhaitez modifier votre code NIP, utilisez la fonction Changer NIP.</p> <p> Modifiez le code PIN pour protéger votre appareil.</p>
Activation du verrouillage de sécurité		<p>Activez ou désactivez l'option Activation du verrouillage de sécurité. Activation du verrouillage de sécurité limite les actions pouvant être effectuées avec la télécommande. Le code PIN correct doit être saisi pour désactiver l'option Activation du verrouillage de sécurité.</p> <ul style="list-style-type: none"> • Bouton Allumer Activez cette fonction pour activer le bouton d'alimentation de la télécommande pour mettre le produit sous tension lorsque le mode Activation du verrouillage de sécurité est activé.
Verrouillage des touches		<p>Vous pouvez utiliser ce menu pour verrouiller les boutons sur le produit.</p> <p>Seule la télécommande permet de manipuler le produit si la fonction Verrouillage des touches est réglée sur Activer.</p>
Verrouillage de la surveillance de l'écran		<p>Empêche les images de l'écran d'être surveillées par le serveur MagicINFO.</p>
Verr. lecture USB auto.		<p>Sélectionnez si le contenu MagicInfo ou MagicInfo Lite enregistré sur un périphérique USB connecté doit être lu automatiquement.</p> <p> Votre contenu doit être un Published Content  créé à l'aide de l'application MagicInfo Premium application et publié sur le périphérique USB que vous utilisez. Le programme MagicInfo Premium application est disponible sur le site Web. (http://displaysolutions.samsung.com)</p> <p> Une fois publié sur un périphérique USB, votre Published Content  est enregistré dans les dossiers Contents et Schedules dans le dossier racine du périphérique USB connecté.</p> <p> Si vous connectez un périphérique USB comportant du contenu MagicInfo ou MagicInfo Lite, le message « Verr. lecture USB auto. : Activer » s'affiche pendant cinq secondes.</p>
Verrouillage de connexion mobile		<p>Limitez l'accès d'autres appareils, tels que les smartphones et les tablettes, à votre réseau afin de les empêcher de partager du contenu sur votre produit.</p> <ul style="list-style-type: none"> • Screen Mirroring en veille Activez cette option pour recevoir des demandes de connexion de tout type de source.



2e	3e	Description
Sécurité	Gestion à distance	Vous pouvez autoriser ou non les commandes externes en activant l'option Permet. ou Bloquer pour accéder à votre produit par le biais d'un réseau.
	Protocole sécurisé	Sécurisez le protocole entre ce périphérique et d'autres périphériques. <ul style="list-style-type: none"> • Paramètres SNMP Réglez votre identifiant et votre mot de passe pour la connexion SNMP.
	État de la sécurité sur le serveur	Vous avez accès à des informations sur le serveur MagicINFO.  Cette fonction est activée lorsque vous êtes connecté au serveur MagicINFO ou RM.
	Verrouillage du réseau	Bloquez l'accès au réseau externe. Vous pouvez enregistrer les réseaux sur le serveur pour autoriser l'accès.
	Verrouillage du port USB	Bloquez la connexion aux ports USB externes.
	Gestionnaire de certificats	Gérer les certificats installés sur cet appareil.  Prise en charge limitée des modèles certifiés Enterprise WPA2 (TLS/TTLS/PEAP) uniquement. <ul style="list-style-type: none"> • Certificat d'application Affichez et gérez les certificats d'application installés sur cet appareil. Brancher une clé USB contenant des certificats afin de les installer sur cet appareil. • Certificat Wi-Fi Affichez et gérez les certificats Wi-Fi installés sur cet appareil.

2e	3e	Description
Général	Anynet+ (HDMI-CEC)	<p>Anynet+ est une fonction qui vous permet de contrôler tous les périphériques Samsung connectés prenant en charge Anynet+ à l'aide de la télécommande de votre produit Samsung. Le système Anynet+ peut être utilisé uniquement avec les appareils Samsung dotés de la fonction Anynet+. Pour vérifier si un appareil Samsung en est pourvu, vérifiez la présence d'un logo Anynet+ sur celui-ci.</p> <ul style="list-style-type: none">✎ Vous ne pouvez contrôler des périphériques Anynet+ qu'au moyen de la télécommande du produit, et non des boutons présents sur le produit.✎ Il se peut que la télécommande du produit ne fonctionne pas dans certaines situations. Si tel est le cas, sélectionnez à nouveau le périphérique Anynet+.✎ La fonction Anynet+ est opérationnelle lorsque le périphérique AV prenant en charge Anynet+ est en veille ou sous tension.✎ Anynet+ prend en charge jusqu'à 12 périphériques AV. Notez bien que vous pouvez connecter jusqu'à 3 appareils du même type.

Dépannage pour Anynet+





Problème	Solution possible
Anynet+ ne fonctionne pas.	<ul style="list-style-type: none"> • Vérifiez que le périphérique est bien un périphérique Anynet+. Le système Anynet+ prend uniquement en charge des périphériques Anynet+. • Vérifiez si le câble d'alimentation de l'appareil Anynet+ est correctement branché. • Vérifiez les branchements des câbles vidéo/audio/HDMI de l'appareil Anynet+. • Vérifiez que Anynet+ (HDMI-CEC) est réglé sur Activer dans le menu Système. • Vérifiez si la télécommande est compatible avec Anynet+. • Anynet+ ne fonctionne pas dans certains cas (configuration initiale). • Lorsque vous branchez ou retirez le câble HDMI, veillez à relancer une recherche d'appareils ou à éteindre et rallumer votre produit. • Vérifiez si la fonction Anynet+ de l'appareil Anynet a bien été activée.
Je veux démarrer Anynet+.	<ul style="list-style-type: none"> • Vérifiez que le périphérique Anynet+ est correctement connecté au produit et que Anynet+ (HDMI-CEC) est réglé sur Activer dans le menu Système.
Je veux quitter Anynet+.	<ul style="list-style-type: none"> • Appuyez sur le bouton SOURCE de la télécommande et choisissez un appareil non compatible Anynet+.
Le message " Déconnexion de l'appareil Anynet+ ... " apparaît à l'écran.	<ul style="list-style-type: none"> • Vous ne pouvez pas utiliser la télécommande pendant la configuration de Anynet+ ou le passage à un mode d'affichage. • La télécommande n'est utilisable qu'au terme de la configuration d'Anynet+ ou du passage vers Anynet+.
L'appareil Anynet+ ne lit pas le contenu.	<ul style="list-style-type: none"> • Vous ne pouvez pas utiliser la fonction de lecture pendant la configuration initiale.
L'appareil branché ne s'affiche pas.	<ul style="list-style-type: none"> • Vérifiez si l'appareil prend bien en charge les fonctions Anynet+. • Vérifiez si le câble HDMI a bien été branché. • Vérifiez que Anynet+ (HDMI-CEC) est réglé sur Activer dans le menu Système. • Effectuez une nouvelle recherche d'appareils Anynet+. • Anynet+ requiert une connexion HDMI. Vérifiez que l'appareil est bien connecté à votre produit à l'aide d'un câble HDMI. • Certains câbles HDMI ne prennent pas en charge les fonctions Anynet+. • Si la connexion est interrompue en raison d'une panne de courant ou de la déconnexion du câble HDMI, répétez la recherche d'appareils.

2e	3e	Description
Général	Connex. HDMI à chaud	Cette fonction permet d'activer le délai de mise sous tension d'un périphérique source HDMI.
	Logo personnalisé	<p>Vous pouvez télécharger, sélectionner et régler la durée d'affichage d'un logo personnalisé qui apparaît lorsque le périphérique est sous tension.</p> <ul style="list-style-type: none"> Logo personnalisé <ul style="list-style-type: none">  Vous pouvez sélectionner un logo personnalisé (image/vidéo) ou désactiver l'affichage du logo personnalisé.  Vous pouvez télécharger le logo personnalisé à partir d'un dispositif USB externe pour le régler. Durée affich. logo <ul style="list-style-type: none">  Si le type de logo personnalisé est une Image, vous pouvez régler la Durée affich. logo. Téléch. fichier logo <ul style="list-style-type: none">  Vous pouvez télécharger un logo personnalisé à partir d'un dispositif USB externe.  Le fichier du logo personnalisé que vous voulez télécharger doit être sauvegardé sous le nom « samsung » en minuscules.  Lorsque de nombreux dispositifs USB ont été connectés au périphérique, ce dernier essaie de télécharger le logo personnalisé à partir du dernier dispositif qui a été connecté à le périphérique. <div style="border: 1px solid black; padding: 5px; margin-top: 10px;"> <p>Restrictions liées au fichier logo personnalisé</p> <ul style="list-style-type: none"> Des images d'une taille maximale de 50 MB peuvent être utilisées. <ul style="list-style-type: none"> Fichier image pris en charge : samsung_image.* Extensions de fichier prises en charge : jpg, jpeg, bmp, png Des vidéos d'une taille maximale de 150 MB peuvent être utilisées. Il est recommandé d'utiliser des vidéos de moins de 20 secondes. <ul style="list-style-type: none"> Fichier vidéo pris en charge : samsung_video.* Extensions de fichier prises en charge : avi, mpg, mpeg, mp4, ts, wmv, asf </div>

2e	3e	Description
Général	Mode Jeu	<p>En sélectionnant le mode Jeu, lorsque vous branchez une console de jeu comme PlayStation™ ou Xbox™, vous pouvez vivre une expérience de jeu plus réaliste.</p> <p> Si vous connectez d'autres appareils externes alors que la fonction Mode Jeu est activée, il se peut que l'écran ne soit pas adapté.</p>
	Mode de simulation DICOM	<p>Ajustez le mode d'affichage pour que la sortie de l'image se rapproche de la norme GSDF de la section 14 de la norme DICOM.</p> <p> Cet appareil ne peut pas être utilisé en tant qu'appareil de diagnostic médical, même si DICOM Simulation Mode est activé.</p>
	Mode réalisateur	<p>Minimise le traitement de l'image pour afficher l'intention d'origine du réalisateur du film.</p>
	Stockage vide	<p>Supprimez des fichiers afin de libérer de l'espace pour les nouveaux fichiers de contenu. Les fichiers récemment programmés ne seront pas supprimés.</p>
Réinitialiser le système		<p>Restaurez tous les paramètres du système par défaut.</p>

Support tech.

2e	3e	Description
Mise à jour du logiciel		<p>Le menu Mise à jour du logiciel vous permet d'installer la toute dernière version du logiciel du produit.</p> <ul style="list-style-type: none">Évitez de couper l'alimentation avant la fin de la mise à niveau. Ce dernier sera automatiquement éteint puis rallumé après la mise à niveau logicielle.Au moment de la mise à niveau du micrologiciel, les réglages vidéo et audio que vous avez effectués seront remplacés par les réglages par défaut. Il est recommandé de prendre en note les réglages afin de pouvoir les rétablir facilement après la mise à niveau.
	Mettre à jour maintenant	<p>Mettez à jour le logiciel vers la toute dernière version.</p> <ul style="list-style-type: none">Version actuelle: il s'agit de la version de logiciel déjà installée sur le produit.Mise à jour par l'intermédiaire d'un dispositif USB Téléchargez la trousse de mise à jour à partir du site Web de Samsung vers un dispositif de stockage USB, puis connectez ce dernier à l'appareil afin de mettre à jour son logiciel.<ul style="list-style-type: none">N'oubliez pas d'enregistrer la trousse de mise à jour dans le répertoire principal du dispositif USB. Sinon, l'appareil ne pourra pas localiser la trousse de mise à jour.Faire une mise à jour à partir du réseau<ul style="list-style-type: none">Vous pouvez exécuter cette fonction si votre réseau est bien connecté.

2e	3e	Description
Contacter Samsung		<p>Vous pouvez afficher l'adresse du site Web Samsung, le numéro de téléphone du centre d'appel, le numéro de modèle, la version du logiciel et la licence open source de votre produit, ainsi que d'autres informations.</p> <p> Allez à Contacter Samsung et recherchez le Code du modèle et la Version du logiciel du produit.</p>
Conditions et confidentialité		<p>Consultez et acceptez la politique de confidentialité de MagicInfo et d'autres services.</p> <p> Assurez-vous que le produit est connecté au réseau.</p> <p> Les éléments de menu peuvent varier en fonction du modèle.</p> <p> La disponibilité peut varier en fonction de la région.</p> <p> Cette fonctionnalité est activée uniquement lorsque « Notification de confidentialité Smart Signage » est sélectionné lors de la configuration.</p>
Assistance pour l'appareil		<p>Optimise l'état de votre signalisation et en établit le diagnostic. Vous pouvez vérifier et nettoyer votre espace de stockage, effectuer le diagnostic des problèmes ou demander un soutien technique.</p>
Réinitial. tout		<p>Cette option retourne tous les réglages actuels d'un périphérique d'affichage à leurs valeurs d'usine par défaut.</p>

Chapitre 07

Guide de dépannage

✎ Suivez les instructions affichées sur la droite afin de tester votre produit avant de contacter l'assistance. Si le problème persiste, communiquez avec le Centre de service à la clientèle Samsung.

✎ L'indicateur d'alimentation peut ne pas être fourni (en fonction des modèles).

Prérequis avant de contacter le Centre de service à la clientèle Samsung

Vérification de l'appareil

Vérifiez si l'appareil fonctionne normalement à l'aide de la fonction de vérification.

Si l'écran reste vide pendant que le témoin d'alimentation clignote même si l'appareil est connecté correctement à un PC, effectuez la procédure de vérification du produit.

- 1 Mettez le PC et l'appareil hors tension.
- 2 Déconnectez tous les câbles de l'appareil.
- 3 Mettre l'appareil sous tension.
- 4 Si le message **Aucun câble connecté** s'affiche, cela signifie que l'appareil fonctionne correctement.

Si l'écran reste vide, vérifiez le système PC, la carte vidéo et le câble.

Vérification de la résolution et de la fréquence

SAMBASi un mode excède les résolutions prises en charge, le message « **Pas le mode optimal** » s'affiche brièvement.

Reportez-vous aux modes de minutage pré-réglés pour paramétrer la résolution du PC pour votre modèle.

Vérifiez les éléments suivants.

Problème d'installation (mode PC)	
L'écran ne cesse de s'allumer et s'éteindre.	Vérifiez que le câble entre le produit et l'ordinateur est correctement branché.
Des espaces vides se manifestent dans le haut et le bas de l'écran lorsqu'un câble HDMI est connecté à l'appareil et au PC.	Les espaces vides à l'écran ne sont pas causés par l'appareil.
	Les espaces vides à l'écran sont dus à l'ordinateur ou à la carte graphique. Pour résoudre ce problème, réglez la taille d'écran dans les paramètres HDMI ou DVI de la carte graphique.
	Si le menu des paramètres de la carte vidéo ne comporte pas d'option pour régler la taille d'écran, installez la dernière version du pilote de la carte vidéo. (Veuillez contacter le fabricant de la carte ou de l'ordinateur pour savoir comment régler les paramètres d'écran.)
Problème d'écran	
Le témoin d'alimentation est éteint. L'écran ne veut pas s'allumer.	Assurez-vous que le cordon d'alimentation est connecté.
Aucun signal s'affiche à l'écran.	Vérifiez que les produits (y compris l'appareil source) sont correctement branchés à un câble.
	Vérifiez que le périphérique source connecté au produit est sous tension.
	Selon le type de périphérique externe, l'écran peut ne pas s'afficher correctement. Dans ce cas, connectez-le avec la fonction Connex. HDMI à chaud définie sur Activer .
Pas le mode optimal est affiché.	L'utilisation de l'embout 2.0 est recommandée pour l'adaptateur USB Type-C (type d'embout). Dans ce cas, retirez l'embout, puis branchez-le de nouveau. Si le problème persiste, veuillez communiquer avec le fabricant de l'embout.
	Ce message est affiché lorsqu'un signal de la carte vidéo excède la résolution et la fréquence maximales de l'appareil. Reportez-vous au Tableau des modes de signal standard et réglez la résolution et la fréquence maximales selon les spécifications de l'appareil.

 L'indicateur d'alimentation peut ne pas être fourni (en fonction des modèles).

 L'indicateur d'alimentation peut ne pas être fourni (en fonction des modèles).

Problème d'écran	
Les images à l'écran apparaissent déformées.	Vérifiez la connexion du câble à l'appareil.
L'écran n'est pas clair. L'écran est flou.	Réglez la résolution et la fréquence au niveau recommandé.
L'écran apparaît instable et vacillant.	Vérifiez que la résolution et la fréquence du PC et de la carte vidéo se trouvent dans une plage compatible avec l'appareil. Modifiez ensuite les réglages de l'écran si besoin en vous reportant au pré-réglage des modes de temporisation.
Des ombres et des images fantômes persistent à l'écran.	
L'écran est trop clair. L'écran est trop sombre.	Accédez à Menu → Image et réglez les paramètres Luminosité et Contraste .
Les couleurs de l'écran ne sont pas constantes.	Allez à Menu → Image → Réglages avancés et réglez les paramètres Paramètres de l'espace couleur .
Le blanc n'est pas vraiment blanc.	Allez à Menu → Image → Réglages avancés et réglez les paramètres Équilibrage du blanc .
Il n'y a pas d'image à l'écran et le témoin d'alimentation clignote toutes les 0.5 à 1 seconde.	L'écran s'éteint pour économiser de l'énergie.
	Appuyez sur n'importe quelle touche du clavier ou déplacez la souris pour retourner à l'écran précédent.
Le produit s'éteindra automatiquement.	Si un ordinateur est connecté au produit, vérifiez s'il est sous ou hors tension.
	Assurez-vous que le câble d'alimentation est correctement branché au produit et à une prise de courant.
	Si le signal émis par un périphérique connecté n'est pas détecté, le produit s'éteindra automatiquement après 10 à 15 minutes.
L'écran ne présente pas un aspect normal.	Le contenu vidéo encodé peut altérer la qualité de l'image en cas de scènes impliquant des objets qui se déplacent rapidement, comme c'est le cas dans une rencontre sportive ou un film d'action.
	Un signal ou une qualité d'image faible peut également être à l'origine d'un problème de qualité d'affichage. Cela ne signifie pas que le produit est défectueux.
	Un téléphone cellulaire dans un rayon d'un mètre peut provoquer de l'électricité statique sur les appareils analogiques et numériques.

Problème d'écran	
La luminosité et la couleur semblent anormales.	Allez dans Menu → Image et réglez les paramètres de l'écran tels que Couleur , Luminosité et Netteté .
	Accédez à Menu → Système et réglez les paramètres Mode d'économie d'énergie .
	Restaurez les paramètres de l'écran sur leurs valeurs par défaut. (p. 61)
Les couleurs suivantes s'affichent : rouge, vert et bleu.	Vérifiez si le câble est bien branché.
	Le problème peut survenir lorsque le panneau du produit est défectueux. Contactez un centre de réparation Samsung pour résoudre le problème.
L'écran semble instable, puis l'affichage s'arrête.	L'écran peut être bloqué lorsque la résolution recommandée n'est pas utilisée ou le signal n'est pas stable. Pour résoudre le problème, configurez l'écran de l'ordinateur sur la résolution recommandée.
L'écran ne peut pas être affiché en mode plein écran.	Un fichier de contenu SD (4:3) mis à l'échelle peut provoquer l'apparition de barres noires des deux côtés d'un écran sur une chaîne HD.
	Une vidéo dont le format d'image est différent du produit peut entraîner l'apparition d'une barre noire en haut et en bas de l'écran.
	Réglez l'écran en mode plein écran sur le produit ou le périphérique source.
Problème de son (Pour les modèles dotés de haut-parleurs intégrés)	
Il n'y a pas de son.	Vérifiez la connexion du câble audio ou réglez le volume.
	Vérifiez le volume.
Le volume est trop bas.	Réglage du volume.
	Si le volume est toujours bas même au niveau maximal, réglez le volume sur la carte son de votre PC ou de votre logiciel.

Problème de son (Pour les modèles dotés de haut-parleurs intégrés)

La vidéo est disponible, mais il n'y a aucun son.	Si un câble HDMI ou un câble DP est branché, vérifiez les paramètres de sortie audio de l'ordinateur.
	Allez dans Menu → Son et changez Sortie audio sur Interne .
	En cas d'utilisation d'un périphérique source
	<ul style="list-style-type: none">Assurez-vous que le câble audio est correctement branché au port d'entrée audio du produit.Vérifiez les paramètres de sortie audio pour le périphérique source. (Par exemple, si votre moniteur est connecté à un port HDMI, vous devez probablement définir l'option audio du périphérique de sortie vidéo sur HDMI.)
	Si le produit possède un port permettant de brancher un casque, assurez-vous qu'il est libre.
	Rebranchez le câble d'alimentation au périphérique, puis redémarrez ce dernier.
Les enceintes produisent des décharges électrostatiques.	Vérifiez si le câble est bien branché. Assurez-vous qu'aucun câble vidéo n'est branché à un port d'entrée audio.
	Vérifiez la force du signal après avoir branché le câble.
	La qualité du son dépend de la force du signal.

Problème de télécommande

La télécommande ne fonctionne pas.	Assurez-vous que les piles sont placées correctement (+/-).
	Vérifiez si les piles sont épuisées.
	Vérifiez s'il y a une panne de courant.
	Assurez-vous que le cordon d'alimentation est connecté.
	Vérifiez si un éclairage spécial ou des enseignes au néon se trouve à proximité.

Problème de périphérique source

Un son de bip se fait entendre lorsque mon PC démarre.	Si un son de bip se fait entendre lorsque votre PC démarre, faites-le réparer.
--	--

Autre problème

Le produit dégage une odeur de plastique.	Cette odeur est normale et disparaît avec le temps.
Le moniteur semble incliné.	Enlevez le socle et fixez-le à nouveau au produit.
Le son ou l'image disparaît par moments.	Vérifiez le branchement du câble. Rebranchez-le si nécessaire.
	Utilisez un câble standard.
De fines particules apparaissent sur les bords de l'écran.	Les particules font partie de la conception du produit. Le produit n'est pas défectueux.
Lorsque j'essaie de modifier la résolution du PC, le message « Définition actuellem. réglée non compatible. » apparaît.	Le message « Définition actuellem. réglée non compatible. » s'affiche si la résolution de la source d'entrée dépasse la résolution maximum de l'écran.
	Pour résoudre le problème, remplacez la résolution de l'ordinateur par une résolution prise en charge par l'écran.
Les enceintes n'émettent aucun son en mode HDMI lorsqu'un câble DVI-HDMI est branché.	Les câbles DVI ne transmettent pas de données audio. Veillez à brancher le câble audio sur le port d'entrée adéquat pour activer le son.
Nv nr HDMI ne fonctionne pas correctement sur un périphérique HDMI doté d'une sortie YCbCr.	Cette fonction n'est disponible que lorsqu'un périphérique source, comme un lecteur DVD et un décodeur TV, est branché au produit à l'aide d'un câble HDMI (signal RGB).

Autre problème

Aucun son n'est émis en mode HDMI.

Les couleurs de l'image affichée peuvent paraître anormales. L'image ou le son peut être absent. Le problème peut se produire lorsque vous branchez un périphérique source qui n'est compatible qu'avec une ancienne version de la norme HDMI.

Si ces problèmes surviennent, branchez un câble audio ainsi que le câble HDMI.

Certaines cartes graphiques pour PC ne reconnaissent pas automatiquement les signaux HDMI qui ne comprennent pas de son. Le cas échéant, sélectionnez manuellement une entrée audio.

La fonctionnalité HDMI-CEC ne fonctionne pas.

Pour utiliser plusieurs périphériques externes compatibles avec la fonctionnalité HDMI-CEC connectés aux ports **HDMI IN** du produit, désactivez les fonctionnalités HDMI-CEC sur chacun de ces périphériques. Les périphériques externes incluent les lecteurs Blu-ray et DVD.

L'utilisation d'un périphérique externe dont la fonctionnalité HDMI-CEC est activée peut entraîner l'arrêt automatique des autres périphériques externes.

Pour modifier les paramètres HDMI-CEC, reportez-vous au mode d'emploi ou contactez le fabricant du périphérique pour obtenir de l'aide.

Chapitre 08

Spécifications

Général

Nom du modèle		QB43B	QB50B	QB55B / QB55B-N
Panneau	Taille	Classe 43" (42.5 pouces / 107.9 cm)	Classe 50" (49.5 pouces / 125.7 cm)	Classe 55" (54.6 pouces / 138.7 cm)
	Zone d'affichage	941.184 mm (H) × 529.416 mm (V)	1095.84 mm (H) × 616.41 mm (V)	1209.6 mm (H) × 680.4 mm (V)

Nom du modèle		QB65B / QB65B-N	QB75B / QB75B-N
Panneau	Taille	Classe 65" (64.5 pouces / 163.9 cm)	Classe 75" (74.5 pouces / 189.3 cm)
	Zone d'affichage	1428.48 mm (H) × 803.52 mm (V)	1650.24 mm (H) × 928.26 mm (V)

Résolution (spécifications du panneau)	Résolution optimale	3840 x 2160 à 60 Hz
	Résolution maximale	
Alimentation électrique		AC100-240V~ 50/60Hz * Reportez-vous à l'étiquette à l'arrière de l'appareil car la tension standard peut varier d'un pays à l'autre.
Considérations environnementales	Fonctionnement	Température: 32 °F – 104 °F (0 °C – 40 °C) * Pour installer le boîtier, maintenez une température interne inférieure ou égale à 40 °C. Humidité: 10% – 80%, sans condensation
	Rangement	Température: -4 °F – 113 °F (-20 °C – 45 °C) Humidité: 5% – 95%, sans condensation * Applicable avant retrait de l'emballage du produit.

- **Prêt à l'emploi**
Le moniteur peut être installé et utilisé avec des systèmes Prêt à l'emploi (Plug-and-Play) compatibles. L'échange de données bi-directionnel entre le moniteur et le système PC optimise les réglages du moniteur. L'installation du moniteur s'opère automatiquement. Toutefois, vous pouvez personnaliser les réglages de l'installation si vous le souhaitez.
- Étant donné la nature de la fabrication de cet appareil, environ 1 pixel par million (1 ppm) peut apparaître plus clair ou plus sombre sur le panneau. Ce phénomène n'affecte pas le rendement de l'appareil.
- Cet appareil ne peut être réglé qu'à une seule résolution pour chaque taille d'écran afin d'obtenir une qualité d'image optimale en fonction de la nature du panneau. Une résolution différente de celle spécifiée risque de dégrader la qualité d'image. Pour éviter ce problème, il est recommandé de sélectionner la résolution optimale spécifiée pour votre produit.
- Pour connaître en détail les caractéristiques de l'appareil, consultez le site Web de Samsung.

Modes de minutage préréglés

L'écran sera automatiquement réglé si un signal faisant partie des modes de signaux standard suivants est transmis à votre PC. Si le signal transmis par votre PC ne fait pas partie des modes de signaux standard, l'écran sera probablement vide avec le témoin allumé. Dans un tel cas, modifiez les réglages d'après le tableau suivant en vous reportant au manuel de l'utilisateur de la carte vidéo.

Résolution	Fréquence horizontale (kHz)	Fréquence verticale (Hz)	Fréquence d'horloge (MHz)	Polarité de synchronisation (H/V)	Port		
					DP IN	DVI IN	HDMI IN
IBM, 720 x 400	31.469	70.087	28.322	-/+	0	0	0
MAC, 640 x 480	35.000	66.667	30.240	-/-	0	0	0
MAC, 832 x 624	49.726	74.551	57.284	-/-	0	0	0
MAC, 1152 x 870	68.681	75.062	100.000	-/-	0	0	0
VESA CVT, 3840 x 2160RB	110.500	49.977	442.000	+/-	0	-	-
VESA CVT, 3840 x 2160RB	133.313	59.997	533.250	+/-	0	-	-
VESA DMT, 640 x 480	31.469	59.940	25.175	-/-	0	0	0
VESA DMT, 640 x 480	37.861	72.809	31.500	-/-	0	0	0
VESA DMT, 640 x 480	37.500	75.000	31.500	-/-	0	0	0
VESA DMT, 800 x 600	37.879	60.317	40.000	+/+	0	0	0
VESA DMT, 800 x 600	48.077	72.188	50.000	+/+	0	0	0
VESA DMT, 800 x 600	46.875	75.000	49.500	+/+	0	0	0
VESA DMT, 1024 x 768	48.363	60.004	65.000	-/-	0	0	0
VESA DMT, 1024 x 768	56.476	70.069	75.000	-/-	0	0	0
VESA DMT, 1024 x 768	60.023	75.029	78.750	+/+	0	0	0
VESA DMT, 1152 x 864	67.500	75.000	108.000	+/+	0	0	0
VESA DMT, 1280 x 720	45.000	60.000	74.250	+/+	0	0	0
VESA DMT, 1280 x 800	49.702	59.810	83.500	-/+	0	0	0
VESA DMT, 1280 x 1024	63.981	60.020	108.000	+/+	0	0	0
VESA DMT, 1280 x 1024	79.976	75.025	135.000	+/+	0	0	0
VESA DMT, 1366 x 768	47.712	59.790	85.500	+/+	0	0	0

Résolution	Fréquence horizontale (kHz)	Fréquence verticale (Hz)	Fréquence d'horloge (MHz)	Polarité de synchronisation (H/V)	Port		
					DP IN	DVI IN	HDMI IN
VESA DMT, 1440 x 900	55.935	59.887	106.500	-/+	0	0	0
VESA DMT, 1600 x 900RB	60.000	60.000	108.000	+/+	0	0	0
VESA DMT, 1680 x 1050	65.290	59.954	146.250	-/+	0	0	0
VESA DMT, 1920 x 1080	67.500	60.000	148.500	+/+	0	0	0
VESA DMT, 2560 x 1440RB	88.787	59.951	241.500	+/-	0	-	0
CTA-861, 720(1440) x 576i	15.625	50.000	27.000	-/-	-	0	0
CTA-861, 720(1440) x 480i	15.734	59.940	27.000	-/-	-	0	0
CTA-861, 720 x 576	31.250	50.000	27.000	-/-	0	0	0
CTA-861, 720 x 480	31.469	59.940	27.000	-/-	0	0	0
CTA-861, 1280 x 720	37.500	50.000	74.250	+/+	0	0	0
CTA-861, 1280 x 720	45.000	60.000	74.250	+/+	0	0	0
CTA-861, 1920 x 1080i	28.125	50.000	74.250	+/+	-	0	0
CTA-861, 1920 x 1080i	33.750	60.000	74.250	+/+	-	0	0
CTA-861, 1920 x 1080	27.000	24.000	74.250	+/+	-	0	0
CTA-861, 1920 x 1080	28.125	25.000	74.250	+/+	-	0	0
CTA-861, 1920 x 1080	33.750	30.000	74.250	+/+	-	0	0
CTA-861, 1920 x 1080	56.250	50.000	148.500	+/+	0	0	0
CTA-861, 1920 x 1080	67.500	60.000	148.500	+/+	0	0	0
CTA-861, 3840 x 2160	54.000	24.000	297.000	+/+	-	-	0
CTA-861, 3840 x 2160	56.250	25.000	297.000	+/+	-	-	0
CTA-861, 3840 x 2160	67.500	30.000	297.000	+/+	0	-	0
CTA-861, 3840 x 2160	112.500	50.000	594.000	+/+	0	-	0
CTA-861, 3840 x 2160	135.000	60.000	594.000	+/+	0	-	0
CTA-861, 4096 x 2160	54.000	24.000	297.000	+/+	-	-	0
CTA-861, 4096 x 2160	67.500	30.000	297.000	+/+	-	-	0
CTA-861, 4096 x 2160	112.500	50.000	594.000	+/+	-	-	0
CTA-861, 4096 x 2160	135.000	60.000	594.000	+/+	-	-	0

Chapitre 09

Annexe

Service payant (frais facturés aux clients)

 Même si la couverture de la garantie s'applique, la visite d'un technicien de service suite à une demande d'assistance peut vous être facturée dans les cas suivants.

L'appareil ne présente pas de défaut

Nettoyage de l'appareil, réglage, explications, réinstallation, etc.

- Si un technicien d'entretien doit fournir des instructions sur l'utilisation du produit ou règle simplement les options sans démonter l'appareil.
- Si le défaut résulte de facteurs environnementaux externes (Internet, antenne, signal câblé, etc.)
- Si l'appareil est réinstallé ou que d'autres périphériques sont connectés une fois que l'appareil a été installé (pour la première fois)
- Si l'appareil est réinstallé en vue d'être déplacé dans un autre endroit ou un autre bâtiment.
- Si le client souhaite obtenir des instructions sur l'utilisation d'un produit d'un autre fabricant.
- Si le client souhaite obtenir des instructions d'utilisation du réseau ou du programme d'un autre fabricant.
- Si le client demande l'installation du logiciel et la configuration de l'appareil.
- Si le technicien de service enlève/nettoie de la poussière ou des substances étrangères ayant pénétré dans l'appareil.
- Si le client demande une nouvelle installation après avoir acheté un appareil à domicile ou en ligne.

Dompage causé au produit par la faute du client

Dompage causé au produit par une mauvaise manipulation ou une réparation inadéquate du client

Si le dompage résulte de l'un des facteurs suivants:

- Impact ou chute extérieur(e).
- Utilisation de fournitures ou d'un produit vendu séparément non précisé (es) par Samsung.
- Réparation effectuée par une personne n'appartenant pas à une entreprise de services d'ingénierie ou un partenaire de Samsung Electronics Co., Ltd
- Transformation ou réparation de l'appareil effectuée par le client
- Utilisation d'une tension inadéquate ou branchements électriques non autorisés.
- Non-respect des consignes de prudence indiquées dans le guide d'utilisation

Autres raisons

- Si l'appareil tombe en panne suite à un désastre naturel. (foudre, incendie, tremblement de terre, inondation, etc.)
 - Si tous les consommables sont épuisés. (batterie, toner, lumières fluorescentes, tête, vibreur, lampe, filtre, ruban, etc.)
-  Si le client demande une assistance alors que l'appareil ne présente pas de défaut, ce service peut lui être facturé. En conséquence, il est recommandé de lire préalablement le guide d'utilisation.

Prévention des images rémanentes

Qu'est-ce qu'une image rémanente ?

Le phénomène d'images rémanentes ne doit pas survenir lorsque le panneau fonctionne normalement. Le terme fonctionnement normal se réfère ici à la modification constante du motif vidéo. Si le panneau affiche un motif fixe pendant une longue période, une légère différence de tension peut se produire entre les électrodes des pixels qui contrôlent les cristaux liquides.

Une telle différence de tension entre les électrodes s'accroît avec le temps et réduit l'épaisseur des cristaux liquides. L'image précédente peut alors persister à l'écran lorsque le motif change.

- ⊘ Cette information est un guide pour éviter les images rémanentes. L'affichage d'un écran fixe pendant une longue période peut causer des images rémanentes. Ce problème n'est pas couvert par la garantie.

Pratiques de prévention recommandées

L'affichage d'un écran fixe pendant une longue période peut causer des images rémanentes ou des taches. Si le produit n'est pas utilisé pendant une longue période, éteignez-le ou activez le mode Économie d'énergie ou utilisez un économiseur d'écran animé.

- Modifiez les couleurs régulièrement.



- Évitez les combinaisons de couleur de luminosité contrastante entre le texte et l'arrière-plan.
- ✎ Évitez l'utilisation de couleurs de luminosité contrastante (noir et blanc; gris et noir).

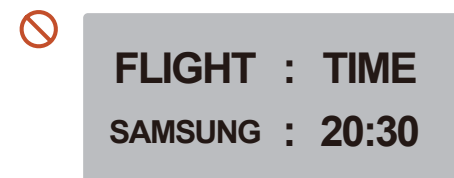

Licence



Dolby, Dolby Atmos, Dolby Audio and the double-D symbol are registered trademarks of Dolby Laboratories Licensing Corporation. Manufactured under license from Dolby Laboratories. Confidential unpublished works. Copyright © 2012-2021 Dolby Laboratories. All rights reserved.



The terms HDMI and HDMI High-Definition Multimedia Interface, and the HDMI Logo are trademarks or registered trademarks of HDMI Licensing Administrator, Inc. in the United States and other countries.

Licence open source

Lorsque vous utilisez des logiciels open source, la licence est disponible dans le menu du produit.

Pour obtenir des informations sur la mention de licence de code source libre, contactez Samsung Open Source (<http://opensource.samsung.com>)



CE PRODUIT EST VENDU EN VERTU D'UNE LICENCE RESTREINTE ET NE PEUT ÊTRE UTILISÉ QUE POUR DU CONTENU HEVC QUI SATISFAIT AUX TROIS CRITÈRES SUIVANTS : 1) CONTENU HEVC POUR UN USAGE PERSONNEL UNIQUEMENT; 2) CONTENU HEVC QUI N'EST PAS À VENDRE; 3) CONTENU HEVC QUI A ÉTÉ CRÉÉ PAR LE PROPRIÉTAIRE DU PRODUIT.

IL EST INTERDIT D'UTILISER CE PRODUIT EN CE QUI A TRAIT À DU CONTENU EN FORMAT HEVC QUI A ÉTÉ CRÉÉ PAR UN TIERS OU QUE L'UTILISATEUR A COMMANDÉ OU ACHETÉ D'UN TIERS, SAUF SI L'UTILISATEUR S'EST VU OCTROYER INDÉPENDAMMENT LE DROIT D'UTILISER LE PRODUIT AVEC UN TEL CONTENU PAR UN VENDEUR DE CONTENU DÉTENTEUR D'UNE LICENCE.

EN UTILISANT CE PRODUIT POUR TRAITER DU CONTENU EN FORMAT HEVC, NOUS CONSIDÉRONS QUE VOUS ACCEPTEZ LE DROIT D'UTILISATION RESTREINT DÉCRIT CI-DESSUS.
